

EMPEROR[®] maxima^{3.0} OUTDOOR CERAMICS

Made in Italy

SORTIMENT
2023



EMPEROR[®] MAXIMA
FÜR DIE
UNGEBUNDENE
BAUWEISE
ENTWICKELT

3cm- und 5cm-Keramik

**GEEIGNET FÜR DIE
UNGEBUNDENE BAUWEISE
NACH DER ZTV-WEGBAU**

der Forschungsgesellschaft Landschafts-
entwicklung und Landschaftsbau e.V. *

* beachten Sie weitere Hinweise auf Seite 7 dieser Broschüre



EMPEROR® bedeutet, sich an der Schönheit von Naturstein, Holz und Sichtbeton zu erfreuen – und gleichzeitig die physikalischen Vorteile von Keramik zu nutzen.

Unsere Produkte werden aus natürlichen Materialien wie kalkarmen Tonen, unter Zusatz von Quarz und Feldspat, und großem Druck und Hitze hergestellt. Der Prozess ähnelt der Bildung von Gesteinsschichten in der Natur.

EMPEROR® Bodenplatten bieten Ihnen viele Vorteile – sie sind sehr pflegeleicht und zusammen mit den passenden Massivarbeiten bieten sie viele Gestaltungsmöglichkeiten für Ihren Lebensraum. EMPEROR® Produkte lassen sich hervorragend auch mit anderen Natursteinprodukten oder technischen Betonprodukten kombinieren.

EMPEROR®

Die Produktvorteile von EMPEROR®

Das Naturprodukt – unser Vorbild.

Der natürliche Stein und das natürliche Holz sind Vorbild für EMPEROR®.

Alle Platten weisen charakteristische Muster und eine lebendige Oberfläche auf. Sie können daher ideal mit dem passenden umfangreichen Natursteinsortiment Ihres Fachhändlers kombiniert werden.

Vervollständigen Sie Ihre Terrasse mit Palisade, Blockstufe und Co. aus unserer hauseigenen seltra® MANUFACTUR.

EMPEROR® Bodenplatten bieten zudem im Terrassenbereich viele Vorteile gegenüber anderen Produkten:

Hohe Beanspruchbarkeit

Unsere Platten weisen eine harte Oberfläche und einen geringen Abrieb auf.



Witterungs-, Frost-, Tausalz- und Säurebeständigkeit



Rutschhemmende Oberfläche

Alle EMPEROR® Bodenplatten weisen mindestens den Rutschsicherheitswert 11 auf und sind für den Außenbereich geeignet.



Einfache Verlegung

Alle EMPEROR® Bodenplatten können lose, fest oder auf Stelzlagern/Schienen verlegt werden.



Die Serie EMPEROR® MAXIMA hat 50% mehr Masse. Dadurch sind diese Bodenplatten noch besser für die lose Verlegung geeignet.

Mit der neuen EMPEROR® DRIVE oder EMPEROR® AiO ist auch die lose Verlegung von befahrbaren Flächen möglich.



Dauerhaftes und pflegeleichtes Material

EMPEROR® Produkte sind pflegeleicht. Schmutz dringt nicht in die Keramik ein, sondern setzt sich auf der rutschhemmenden Oberfläche ab und muss durch mechanische Reinigungsbewegungen gelöst werden. Zur regelmäßigen Reinigung haben wir Reiniger entwickelt, die genau auf EMPEROR® Produkte abgestimmt sind (siehe Seite 58).



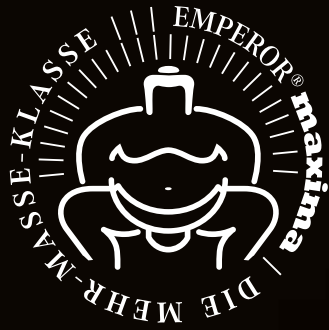

Natürlich keramisch

EMPEROR[®] MAXIMA – die Mehr-Masse-Klasse





DIE VORTEILE
VON EMPEROR® MAXIMA

 50% mehr Masse

 Hochwertige 3-cm-outdoor-Keramik aus einem Stück.
Massivprodukt, kein Ablösen vom Betonträger möglich. Dadurch weniger Maßabweichungen und minimale Toleranz.

 Perfekte lose Verlegung

 Rutschfestigkeit R11
(Indoor Fliesen haben üblicherweise R9 / R10 und sind für den Außen-einsatz nur bedingt geeignet)

 Bruchlast
Wesentlich höher als übliche 2-cm-Keramik*

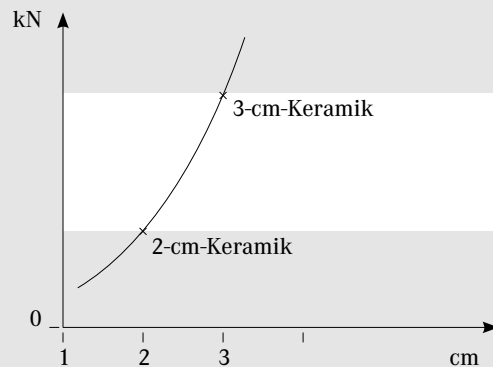

*Bruchlast variiert mit den Formaten.

Fetter Vorteil von 3cm-Keramik

MAXIMA liegt satter im Splittbett

EMPEROR® MAXIMA
Die 3cm-Familie

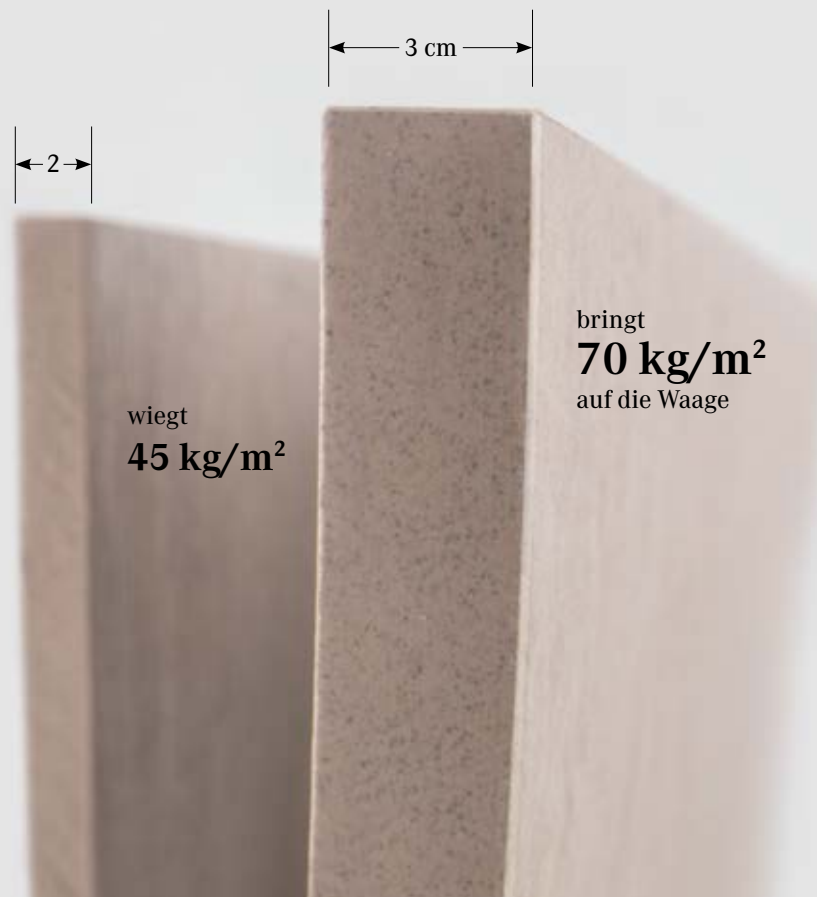

EMPEROR® MAXIMA - die Mehr-Masse-Klasse

Ach du dickes Ding! 3cm stark – in sechs Formaten.

EMPEROR® MAXIMA IST DIE NEUE 3cm-KERAMIK



Unsere 3cm-Keramik gibt es in sechs Formaten. Die klassischen Natursteinoptiken und Holzoptiken sind in den Formaten 80x40, 90x60 und 120x40 cm erhältlich und werden vornehmlich im 1/3-Verband verlegt. Für den urbanen Stil sind die Formate 60x60, 80x80 und 90x90 cm verfügbar – meist verlegt auf Kreuzfuge, damit ein einheitliches Oberflächenbild entsteht. Somit gibt es die ‚dicken Dinger‘ für jeden Geschmackstypen.

EMPEROR® MAXIMA IN SECHS FORMATEN

80x40x3 cm

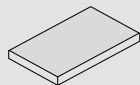

90x60x3 cm

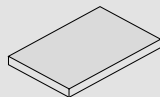

120x40x3 cm

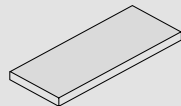

60x60x3 cm

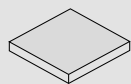

80x80x3 cm

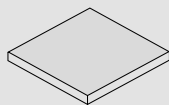

90x90x3 cm

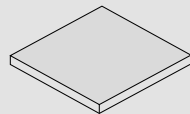

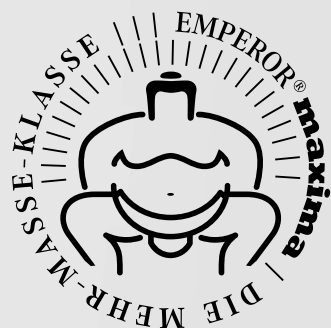

3CM- UND 5CM-KERAMIK:

ENTWICKELT FÜR DIE UNGEBUNDENE BAUWEISE

Die ZTV-Wegebau der Forschungsgesellschaft Landschaftsentwicklung Landschaftsbau e.V., Ausgabe 2022, sieht für keramische (Terrassen-)Platten ab einer Stärke von 30mm in der Nutzungskategorie N1 die ungebundene Bauweise vor.

Die technischen Vorgaben der ZTV-Wegebau, insbesondere zum und beim Verarbeiten,

müssen eingehalten werden, damit das gesamte Bauwerk konform mit den Vorgaben der ZTV-Wegebau ist. Regelkonformität besteht insbesondere nur bei Verwendung von für die jeweilige Bauweise entsprechend geeignetem Unterbaumaterial.

Bitte prüfen Sie aber immer die Gegebenheiten vor Ort und passen Sie die Verarbeitung auf diese Gegebenheiten unter Berücksichtigung der Vorgaben der ZTV-Wegebau an.

EMPEROR® MAXIMA
Die 3cm-Familie

EMPEROR®
maxima^{3.0}
OUTDOOR CERAMICS

GESÄGTE SEITE, GEFASTE KANTE

Bei den Produkten der Serie EMPEROR® MAXIMA stellen die „gesägten Seiten“ ein schönes und gleichmäßiges Fugenbild sicher.



Zusätzlich sind die Kanten „gefast“. Die exklusive Optik wird dadurch verstärkt und die Kanten sind unempfindlicher gegenüber Stößen.



Die MANUFACTUR

Wir sind Ihre dritte Hand!

Wir bieten Ihnen zum Hauptprodukt Bodenplatte weitere Produkte an, die EMPEROR® zum System machen: Mit Blockstufe, Palisade & Co. erweitern Sie die Gestaltungsmöglichkeiten um ein Vielfaches und schaffen ein einheitliches Gesamtbild.

Das Geheimnis der EMPEROR® MASSIVARBEITEN liegt in der Verarbeitung. Hochwertiger Beton, frostfest und dauerhaft verklebt mit den auf Maß gefertigten EMPEROR® WERKSTÜCKEN, lässt Keramik zu massiven Werkstücken werden. Nur Sie wissen, was sonst keiner sieht.

In unserer hauseigenen MANUFACTUR stellen wir diese Keramik-Verbund-Produkte mit Köpfchen und viel Fingerspitzengefühl auf Maß her.
(Details zu den Produkten finden Sie auf den Seiten 9/10/11)

Eine weitere Idee unserer MANUFACTUR ist es, Sie mit Arbeiten zu unterstützen, die auf der Baustelle nicht oder nur schwer auszuführen sind. Dabei nehmen wir uns Ihrem Projekt zu 100 Prozent an und machen es zu unserem. Sie können uns als Ihre dritte Hand sehen.

Wir garantieren eine sichere Begleitung des Projekts von der Datenübernahme und Optimierung, die Fertigung der Produkte bis hin zur logistischen Planung und fristgerechten Lieferung auf die Baustelle. Eine kundenorientierte Beratung begleitet den gesamten Ablauf.



MODERNSTE MASCHINEN – MASSHALTIGE SONDERARBEITEN

Früher waren Hammer und diverse Meißel das Handwerkszeug der Steinmetze, das bei der Ausformung von Skulpturen, von Oberflächenschemen und Kantenbearbeitungen halfen.

Für die wirtschaftlich Herstellung der Fertigarbeiten aus Naturstein, keramische Bodeplatten und Keramik-Verbund-Produkte, setzen wir heute auf einen modernen Maschinenpark mit CNC-gesteuerten Bearbeitungszentren und vollautomatischen Kantenbearbeitungsmaschinen.

Am wichtigsten bleiben aber weiterhin die Menschen, die an den Maschinen stehen und mit Köpfchen und Fingerspitzengefühl das Gelingen ausmachen.

Auf eine große Auswahl an ständig vorrätigen Natursteinen und keramischen Bodenplatten können Sie sich genauso verlassen, wie auf unsere Flexibilität und unseren Qualitätsanspruch.

UNSER LEISTUNGSSPEKTRUM FÜR PRODUKTE AUS NATURSTEIN UND KERAMIK

EMPEROR® MASSIVARBEITEN
Keramik-Verbund-Werkstücke aus EMPEROR® BODENPLATTEN

Kantenbearbeitungen
für Trittstufen, Poolplatten und Mauerabdeckungen

Gehungsschnitte
bei Poolplatten/Trittstufen, Mauerabdeckungen, Blockstufen

Bohrungen

Ausschnitte

Flammen und Nachflammen

Verkleben

Fasen

Rundungen

und vieles mehr

Gehungsschnitte bei Blockstufen – ob Naturstein oder Keramik-Verbund-Produkte ...



... Rundungen oder Ausschnitte ...



... oder Massivarbeiten – ganz nach Ihren Wünschen.

EMPEROR® MASSIVARBEITEN

EMPEROR® RASENKANTE



Als Einfassung und Abgrenzung unserer EMPEROR® Terrassenplatten haben wir eine Systemrasenkante entwickelt, die massiv ausgebildet ist und optimal zu Ihrem Belag passt. Die Sichtseiten sind mit keramischen Platten perfekt verklebt, der massive Betonkern ist nicht sichtbar.

Der Querschnitt beträgt 30x8 cm, die Längen variieren (siehe Tabelle Seite 16/17).

Technisch richtig verlegt, kann die Rasenkante auch als Trittstufe verwendet werden.

EMPEROR® PALISADE

Die formschöne, massive Palisade eignet sich, um kleinere Geländeübergänge abzuböschern und abzugrenzen. Unverwüstlich in allen EMPEROR® Optiken, Querschnitt 30x8 cm, in verschiedenen Längen. Der perfekte Begleiter des EMPEROR® Sortiments.

Kundenspezifische Sonderarbeiten und Massivarbeiten sind auf Wunsch möglich – bitte beachten Sie die Limitierung durch die Plattengrößen.

Bitte beachten Sie, dass wir nicht alle Längen in allen Farben fertigen können (siehe Tabelle Seite 16/17).



EMPEROR® MASSIVARBEITEN

EMPEROR® ABDECKPLATTE

Die massiven Abdeckplatten von EMPEROR® bilden den perfekten Abschluss Ihrer Mauer, sind einfach zu montieren und völlig pflegeleicht – und passen perfekt zum kompletten EMPEROR® Sortiment.



Die Abdeckplatten haben standardmäßig eine Breite von 28cm und eine Höhe von 5 cm. Die Längen sind auch hier unterschiedlich (siehe Tabelle Seite 16/17).

EMPEROR® BLOCKSTUFE

Die hochwertigen und unverwüstlichen EMPEROR® Oberflächen gibt es auch als massive Blockstufen in einer Querschnittsgröße von 15x35cm. Die Blockstufen haben vier Sichtseiten, bei den Mittelstücken sind es zwei.

Bitte beachten Sie, dass wir nicht alle Längen in allen Farben fertigen können (siehe Tabelle Seite 16/17).



EMPEROR® SOCKELLEISTE

Den perfekten Abschluss Ihres EMPEROR® Terrassenbelages bildet die Sockelleiste. Die Vorderkante ist gefast, die Oberseite des durchgefärbten Materials geschliffen. Die Höhe der Leiste beträgt 7cm sowohl bei der 2cm- als auch bei der 3cm-Keramik. Die Werkslängen betragen zwischen 50 und 80cm.



EMPEROR® WINKELSTUFE

Eine Winkelstufe wird auf Maß speziell für Ihren Stufenkern gefertigt. Sie ist optische Veredelung eines Betonträgers oder dient als modernisierendes Element einer bestehenden Treppenanlage.

Für alle Produkte gilt:
Sonderanfertigungen und Sondermaße
bekommen Sie auf Anfrage.



EMPEROR® TRITTSTUFE / POOLPLATTE

Ganz nach Ihren Wünschen fertigen wir Ihre perfekte Schwimmbadeinfassung, Ihre Trittstufen oder Ihren Randabschluss mit vielen verschiedenen Profilen. So passt es zu Ihrem EMPEROR® Sortiment.



STELLSTUFE

Auf Maß fertigen wir die passenden Stellstufen für Ihre Stufenanlage, gerne auch mit Bearbeitung der Stellstufenköpfe.

Bitte beachten Sie, dass wir nicht alle Längen in allen Farben fertigen können (siehe Tabelle auf Seite 16/17).

KANTENBEARBEITUNGEN FÜR TRITTSTUFE / POOLPLATTE

- 
Sichtkante
- 
Halbstab Profil*
- 
Viertelstab Profil
- 
Bleistiftkante
- 
Linsenkante
- 
oben & unten gefast
- 
Edelstahlkante Pool-Shape
- 
Blende 6 cm

Weitere Kantenbearbeitungen auf Anfrage.

* je nach Design möglich

EMPEROR® POOLPLATTE
aus SARONE CASTAGNO 80x80x3 cm
Kantenbearbeitung ‚BLEISTIFTKANTE‘



Edelstahl-Pool-Kante für Neubau & Renovierung Pool-Shape. Die Kante für edlen Look.

poolshape



QUALITÄT TRIFFT AUF ELEGANZ

Mit der innovativen Schwimmbadkante aus rostfreiem Edelstahl wird jeder Pool zum Hingucker. Ob als glänzendes Highlight im neuen Pool, neben Naturstein- oder Keramik Poolumrandungsplatten oder als Cover für unschöne Kanten aus früheren Zeiten. Mit Pool-Shape wird das Schwimmbecken definitiv in Szene gesetzt.

Mit der Schwimmbadkante aus Edelstahl schließen Terrassenplatten formschön und direkt am Pool ab. Besondere Poolrandplatten werden nicht benötigt.

Durch die minimale Erhöhung zum Pool hin, läuft das schmutzige Regenwasser nicht direkt in den Pool. Das elegante Edelstahl-Design ist zeitlos, wertig, pflegeleicht und stabil. Praktisch anwendbar für fast jeden verfügbaren Terrassenbelag.

EMPEROR® TRIFFT POOL-SHAPE – GIBT
ES EIN SCHÖNERES PAAR?



Vorteile

- keine aufwendigen Poolumrandungsplatten mehr notwendig
- stabile Montage
- einheitliche Oberfläche rund um den Pool
- Ausgleich von Bautoleranzen gut möglich
- einfache Montage, auch nachrüstbar
- innovatives Produkt mit Designschutz
- im Vergleich zu aufwendigen Poolumrandungsplatten preiswert
- mit Regenwasserrückhaltefunktion
- besonders hochwertiger Edelstahl, Oberfläche geschliffen
- für Renovierungen sehr gut geeignet

Made  in Germany

PATENT
ANGEMELDET



Voraussetzung

- Poolabdeckplatte muss mind. 25mm über den Poolrand hinausstehen, damit die Edelstahlkante befestigt werden kann
- Vorhandene Platten müssen zwischen 20-30 mm stark sein

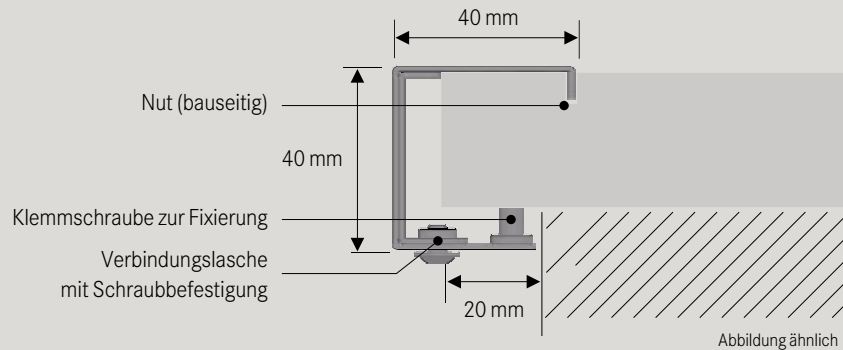

Pool-Sanierung

Pools, die in die Jahre gekommen sind, benötigen ab und an auch gewisse Renovierungsarbeiten. Speziell Witterungsverhältnisse und äußere Einflüsse sind oft Gründe für unschöne Poolumrandungen. Risse in der Oberfläche und abgeplatzte Kanten sind unansehnlich und können zudem eine Verletzungsgefahr darstellen.

Mit der Pool-Shape Edelstahlkante hat seltra eine Innovation geschaffen, die es ermöglicht, Ihrer Poolkante zu neuem Glanz zu verhelfen.

Abgeplatzte Poolumrandungen gehören ab sofort der Vergangenheit an – die Edelstahlkanten müssen auf die im Vorfeld gefertigte Nut der Poolabdeckplatten geklemmt werden. Eine Klemmschraube unterstützt die Festigkeit der Leisten. Sie sparen sich den Austausch kompletter Platten und können mit wenig Aufwand und geringen Kosten Ihren Pool wieder aufwerten.

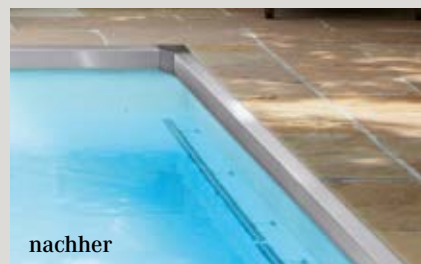
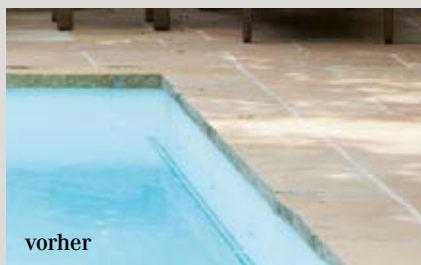

Höchster Anspruch seit 2013 EMPEROR® steht für stetige Entwicklung

Wir arbeiten mit den neuesten Technologien und modernsten Produktionsmethoden, um eine möglichst detailgetreue Bildgebung auf der Platte mit authentischer Farbgebung und beeindruckender Tiefenwirkung zu erreichen. Das war 2013 so und wird morgen nicht anders sein.

Know-how und Design auf höchstem Niveau:
„Made in Italy“



Wer die Wahl hat, hat die Wahl

Größe in Quantität! Und Qualität.

Folgende Formate sind bei
EMPEROR® erhältlich.
Die unterschiedlichen Designs
sind in unterschiedlichen
Formaten erhältlich. Achten
Sie dabei auf die Produkt
beschreibungen ab Seite 20.

EMPEROR®
classic
OUTDOOR CERAMICS

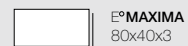
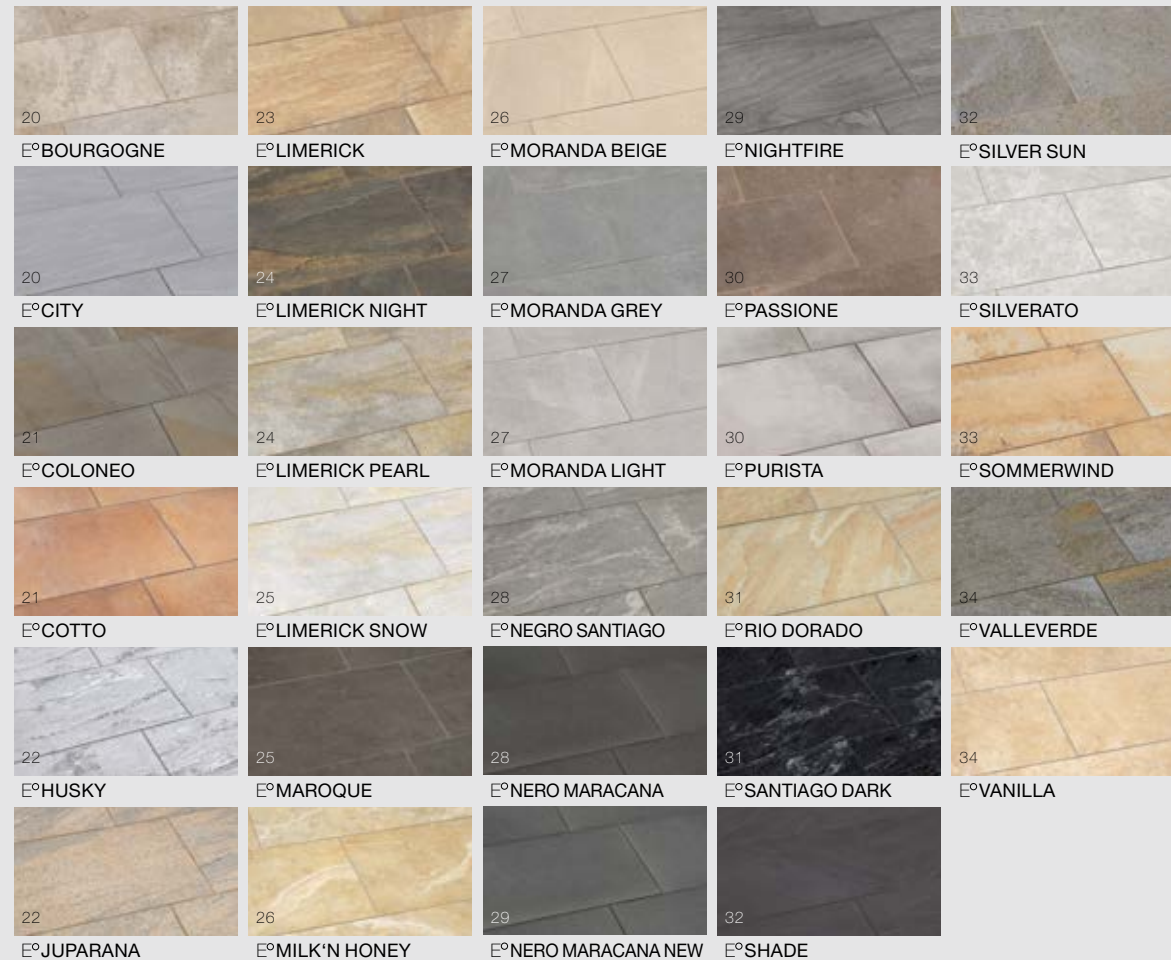

EMPEROR®
square
OUTDOOR CERAMICS

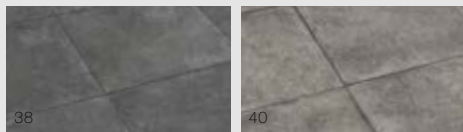

E°LIBERTY DARK E°SARONE ANTRACITE

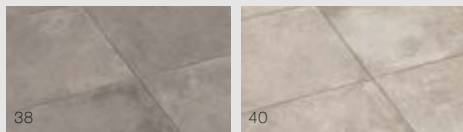

E°LIBERTY MEDIUM E°SARONE CASTAGNO



E°LIBERTY LIGHT E°SARONE GRIGIO

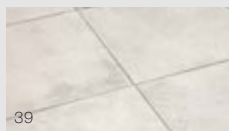

E°LIBERTY WHITE



E°MAXIMA
90x90x3



E°MAXIMA
60x60x3

EMPEROR®
urban
OUTDOOR CERAMICS



E°BROOKLYN



E°MANHATTAN



E°METROPOLITAN



E°MAXIMA
80x80x3



E°MAXIMA
60x60x3

EMPEROR®
country
OUTDOOR CERAMICS

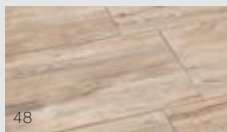

E°CHAMPAGNE



E°SAMBUCA

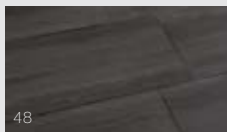

E°MOKKA



E°TABAK NEW

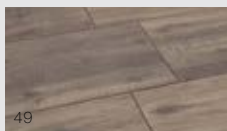

E°OAK

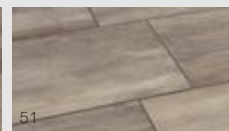

E°WALNUT



E°OYSTER



E°MAXIMA
120x40x3



E°MAXIMA
80x40x3

EMPEROR®
cube
OUTDOOR CERAMICS



E°CUBE NERO



E°CUBE ARGENTO

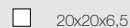

20x20x6,5



20x10x6,5

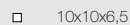

10x10x6,5







INHALT
ALPHABETISCH

ARGENTO	53
BOURGOGNE	20
BROOKLYN	44
CHAMPAGNE	48
CITY	20
COLONEO	21
COTTO	21
HUSKY	22
JUPARANA	22
LIBERTY DARK	38
LIBERTY LIGHT	39
LIBERTY MEDIUM	38
LIBERTY WHITE	39
LIMERICK	23
LIMERICK NIGHT	24
LIMERICK PEARL	24
LIMERICK SNOW	25
MANHATTAN	44
MAROQUE	25
METROPOLITAN	45
MILK 'N HONEY	26
MOKKA	48
MORANDA BEIGE	26
MORANDA GREY	27
MORANDA LIGHT	27
NEGRO SANTIAGO	28
NERO	52
NERO MARACANA	28
NERO MARACANA NEW	29
NIGHTFIRE	29
OAK	49
OYSTER	49
PASSIONE	30
PURISTA	30
RIO DORADO	31
SAMBUCA	50
SANTIAGO DARK	31
SARONE ANTRACITE	40
SARONE CASTAGNO	40
SARONE GRIGIO	41
SHADE	32
SILVER SUN	32
SILVERATO	33
SOMMERWIND	33
TABAK NEW	50
VALLEVERDE	34
VANILLA	34
WALNUT	51

Wer die Wahl hat, hat die Wahl

Die Übersicht zum Auswählen!

Und trotzdem fällt's so schwer.

							
		80x40x3 3cm	90x60x3	120x40x3	60x60x3	80x80x3	90x90x3
EMPEROR® CLASSIC	BOURGOGNE	•					
	CITY	•	•				
	COLONEO	•					
	COTTO	•					
	HUSKY	•					
	JUPARANA	•					
	LIMERICK	•	•				
	LIMERICK NIGHT	•					
	LIMERICK PEARL	•					
	LIMERICK SNOW	•					
	MAROQUE	•					
	MILK 'N HONEY	•					
	MORANDA	•					
	NEGRO SANTIAGO	•	•				
	NERO MARACANA	•				•	
	NERO MARACANA NEW	•					
	NIGHTFIRE	•					
	PASSIONE	•					
	PURISTA	•					
	RIO DORADO	•					
	SANTIAGO DARK	•					
	SHADE	•	•				
	SILVERATO	•					
	SILVER SUN	•					
	SOMMERWIND	•					
	VALLEVERDE	•					
VANILLA	•						
EMPEROR® SQUARE	LIBERTY DARK				•		•
	LIBERTY MEDIUM				•		•
	LIBERTY LIGHT				•		•
	LIBERTY WHITE						•
	SARONE ANTRACITE				•		•
	SARONE CASTAGNO				•		•
SARONE GRIGIO				•		•	
EMPEROR® URBAN	BROOKLYN				•	•	
	MANHATTAN				•	•	
	METROPOLITAN				•	•	
EMPEROR® COUNTRY	CHAMPAGNE	•		•			
	MOKKA			•			
	OAK	•		•			
	OYSTER	•		•			
	SAMBUCA			•			
	TABAK NEW			•			
WALNUT	•		•				
EMPEROR® CUBE	NERO						
	ARGENTO						

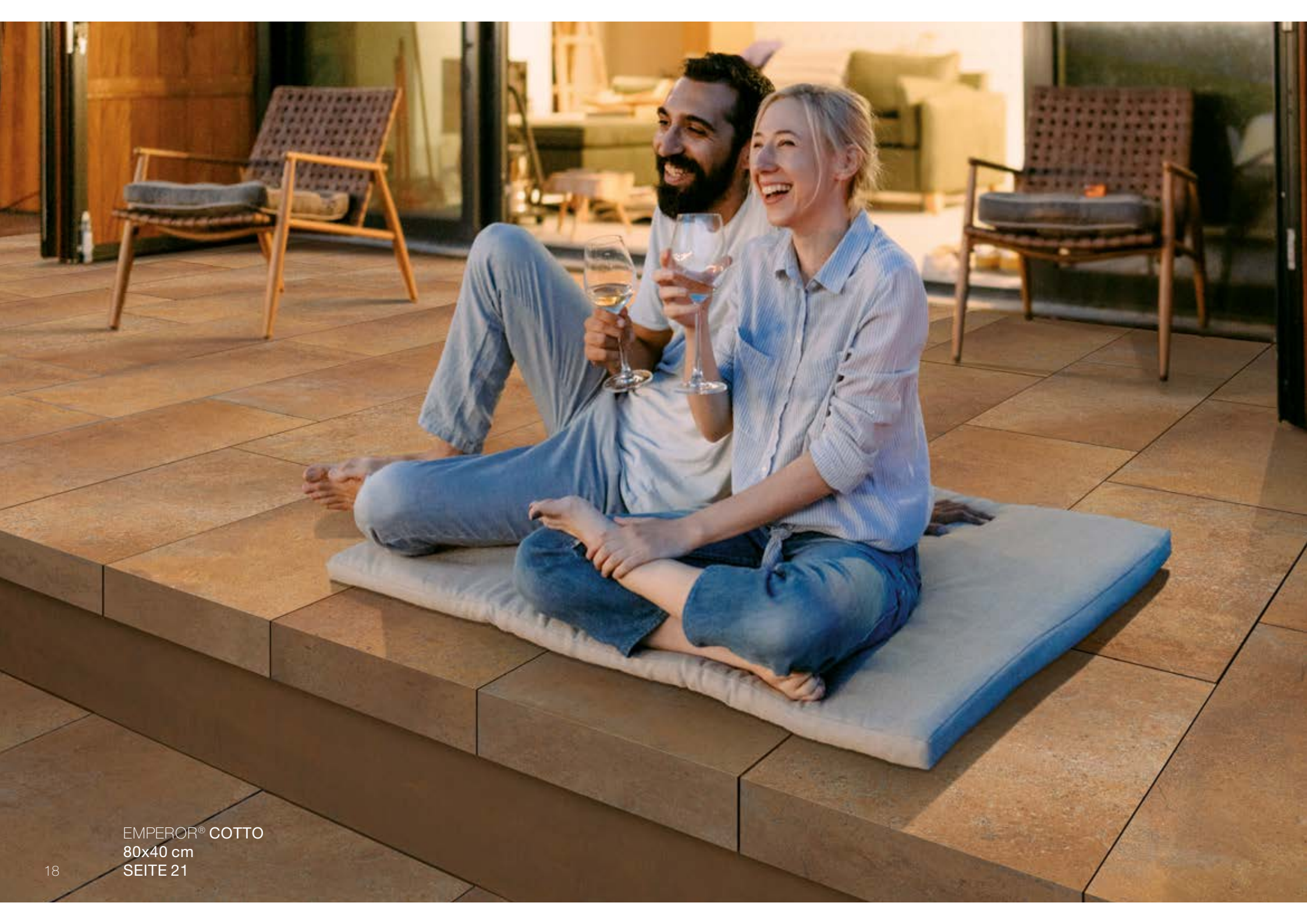

EMPEROR® COTTO
80x40 cm
SEITE 21



20 E°BOURGOGNE	24 E°LIMERICK NIGHT	28 E°NERO MARACANA	32 E°SILVER SUN
20 E°CITY	24 E°LIMERICK PEARL	29 E°NERO MARACANA NEW	33 E°SILVERATO
21 E°COLONEO	25 E°LIMERICK SNOW	29 E°NIGHTFIRE	33 E°SOMMERWIND
21 E°COTTO	25 E°MAROQUE	30 E°PASSIONE	34 E°VALLEVERDE
22 E°HUSKY	26 E°MILK'N HONEY	30 E°PURISTA	34 E°VANILLA
22 E°JUPARANA	26 E°MORANDA BEIGE	31 E°RIO DORADO	
23 E°LIMERICK	27 E°MORANDA GREY	31 E°SANTIAGO DARK	
	27 E°MORANDA LIGHT	32 E°SHADE	
	28 E°NEGRO SANTIAGO		

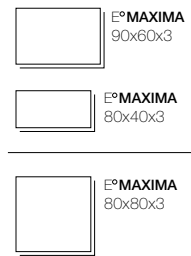

Die Serie EMPEROR® CLASSIC ist Kern des Sortiments.
Vielfältige Strukturen und Optiken verbinden sich mit ausgewählten Oberflächen.

Vom intensiven SANTIAGO DARK über den antiken burgunder Kalkstein BOURGOGNE, die feinen Betonoptiken CITY und PURISTA, bis hin zu Klassikern aus der Natursteinszene wie SOMMERWIND, COLONEO und JUPARANA:
EMPEROR® CLASSIC ist so bunt wie die Welt...

EMPEROR®
classic
OUTDOOR CERAMICS

Die hochwertigen Optiken wurden aus dem umfangreichen 2-cm-Sortiment übernommen, sind aber durch die unterschiedlichen Produktionsprozesse nicht zu 100% deckungsgleich.

Siehe auch emperor-ceramics.de

EMPEROR® BOURGOGNE

Die cremefarbenen Bodenplatten des Typ BOURGOGNE haben ein reges Farbspiel. Untermalt wird die antike Optik durch die Gebrauchsspuren, die fein über die Oberfläche verteilt sind und den Eindruck eines burgunder Weingutshofs vermitteln.



Formate	80x40x3
Seiten	gesägt
Sortiment	E°MAXIMA

EMPEROR® CITY (Fenstergrau hell)

Eleganz und Pragmatismus vereinen sich in CITY. Die wertvolle Natursteinoptik mit fein gezeichneten Aderungen und Linien unterstreicht das ruhige Farbspiel und passt sich ideal an moderne Architektur mit klarer Linien- und Farbführung an.

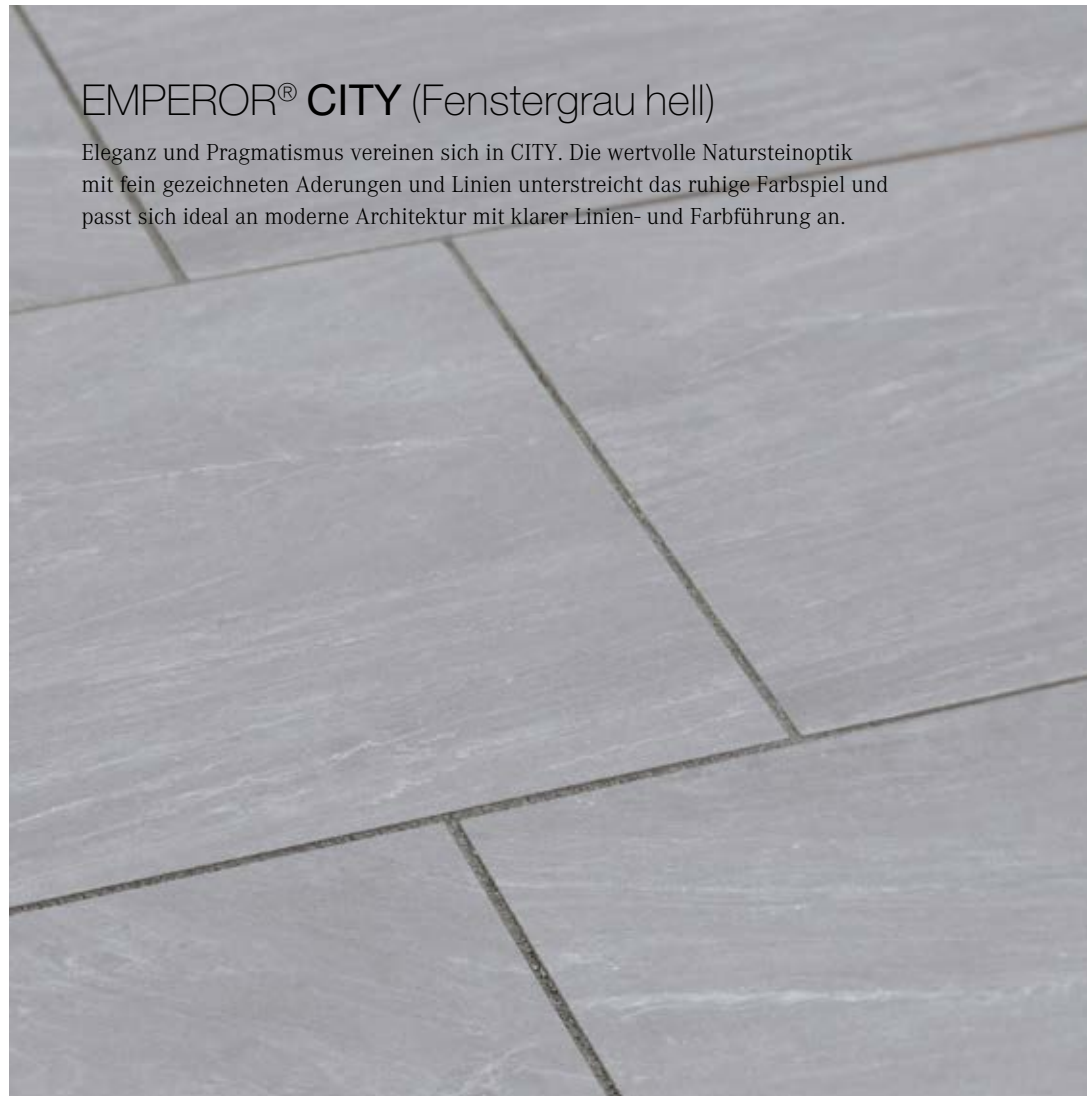

Formate	80x40x3	90x60x3
Seiten	gesägt	gesägt
Sortiment	E°MAXIMA	E°MAXIMA

EMPEROR® COLONEO

Warme, dunkle Erdtöne prägen diesen Klassiker. Er lehnt sich farblich an die bergische Grauwacke an. Unempfindlich und robust zeigt sich seine Farbgebung.

EMPEROR® COTTO

COTTO - ein Design, das den warmen Erdton zum Vorbild hat. Ob auf einer gemütlichen Gartenterrasse mit Patio oder in einer städtischen Umgebung - COTTO vermittelt Lebensfreude, Wärme und Behaglichkeit.

Formate	80x40 x3
Seiten	gesägt
Sortiment	E° MAXIMA

Formate	80x40 x3
Seiten	gesägt
	E° MAXIMA

EMPEROR® HUSKY

Helle, edle Silber- und Grautöne prägen HUSKY.

Er bleibt dadurch zeitlos und freundlich, unempfindlich und wertvoll – einfach eine gute Wahl.

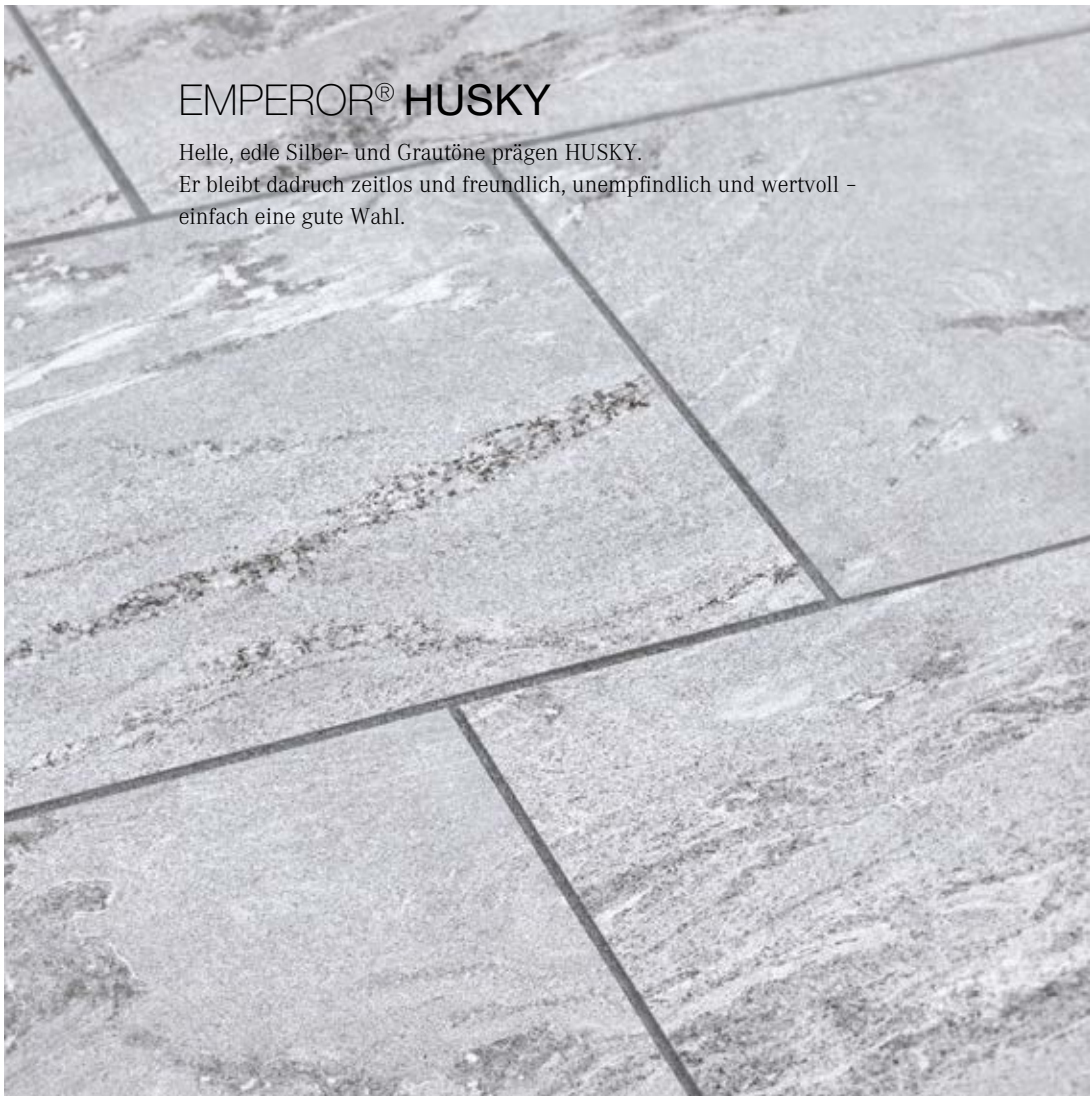

Formate	80x40x3
Seiten	gesägt
Sortiment	E°MAXIMA

EMPEROR® JUPARANA

Lebendig und unverwechselbar: das ist der Typ JUPARANA.

Feinkristalline Bänder in rötlichem Farbspiel wechseln sich mit dunkelgewolkten Strukturen ab, lebhaft und einzigartig.

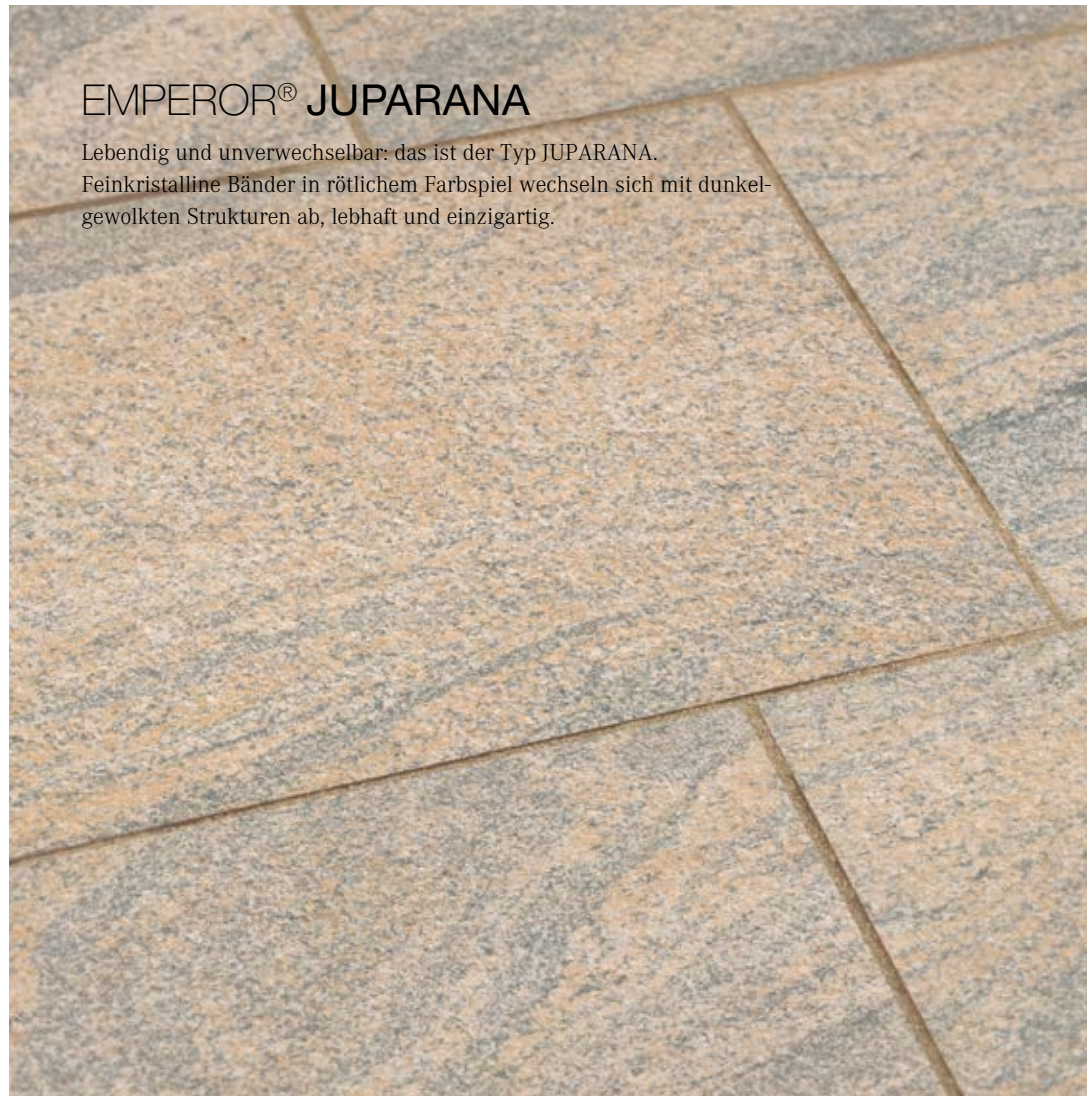

Formate	80x40x3
Seiten	gesägt
Sortiment	E°MAXIMA

EMPEROR® LIMERICK

Das sehr lebendige Farbspiel von Gold-, Ocker- und Erdtönen gibt dem LIMERICK seine warme und mediterrane Optik und passt sich ideal an fast jegliche Nutzung an.



EMPEROR® SOMMERWIND
80x40x3 cm, gesägte Seite
Seite 33



Formate	80x40x3	90x60x3
Seiten	gesägt	gesägt
Sortiment	E°MAXIMA	E°MAXIMA

EMPEROR® LIMERICK NIGHT

Goldadern durchziehen LIMERICK NIGHT wie das Leuchten der Milchstraße am Nachthimmel in einer warmen Sommernacht. Die intensive Färbung und Abwechslung in der Struktur geben ihm Raum und Tiefe und faszinieren zu jeder Tageszeit.

EMPEROR® LIMERICK PEARL

Edle Gold- und Silbertöne in unterschiedlichen Texturen machen LIMERICK PEARL aus. Wie eine Perle im Licht glänzt Ihre Terrasse durch die feinen Sonnenstrahlen, die auf dieser eleganten Oberfläche reflektieren. Ein echtes Highlight, wertvoll und edel.



Formate **80x40x3**
Seiten gesägt
Sortiment E°MAXIMA





Formate **80x40x3**
Seiten gesägt
Sortiment E°MAXIMA

EMPEROR® LIMERICK SNOW



Verschiedene Weißtöne bestimmen das Design von LIMERICK SNOW. Die Farbgestaltung erinnert an schneebedeckte Berggipfel in der Ferne. Die lebendige Maserung von LIMERICK SNOW strahlt voller Charme, warme Strukturen schmiegen sich auf dem kühlen Grundton.

EMPEROR® MAROQUE

In intensivem Erdbraun präsentiert sich der Typ MAROQUE. Gleichmäßig und unaufdringlich strahlt er Behaglichkeit und Wärme aus. Feines Muschelschill gibt ihm die einzigartige Struktur.



Formate	80x40 x3
Seiten	gesägt
Sortiment	E° MAXIMA



Formate	80x40 x3
Seiten	gesägt
Sortiment	E° MAXIMA

EMPEROR® MILK 'N HONEY

Wahrhaft paradiesisch: Wo Milch und Honig fließen, da ist auch der neue MILK 'N HONEY zu Hause. Frische Farben sind lebhaft mit einem feinen Aderspiel durchzogen - Sie werden jeden Tag neu auf Ihrem Lieblingsplatz fündig und neu fasziniert.

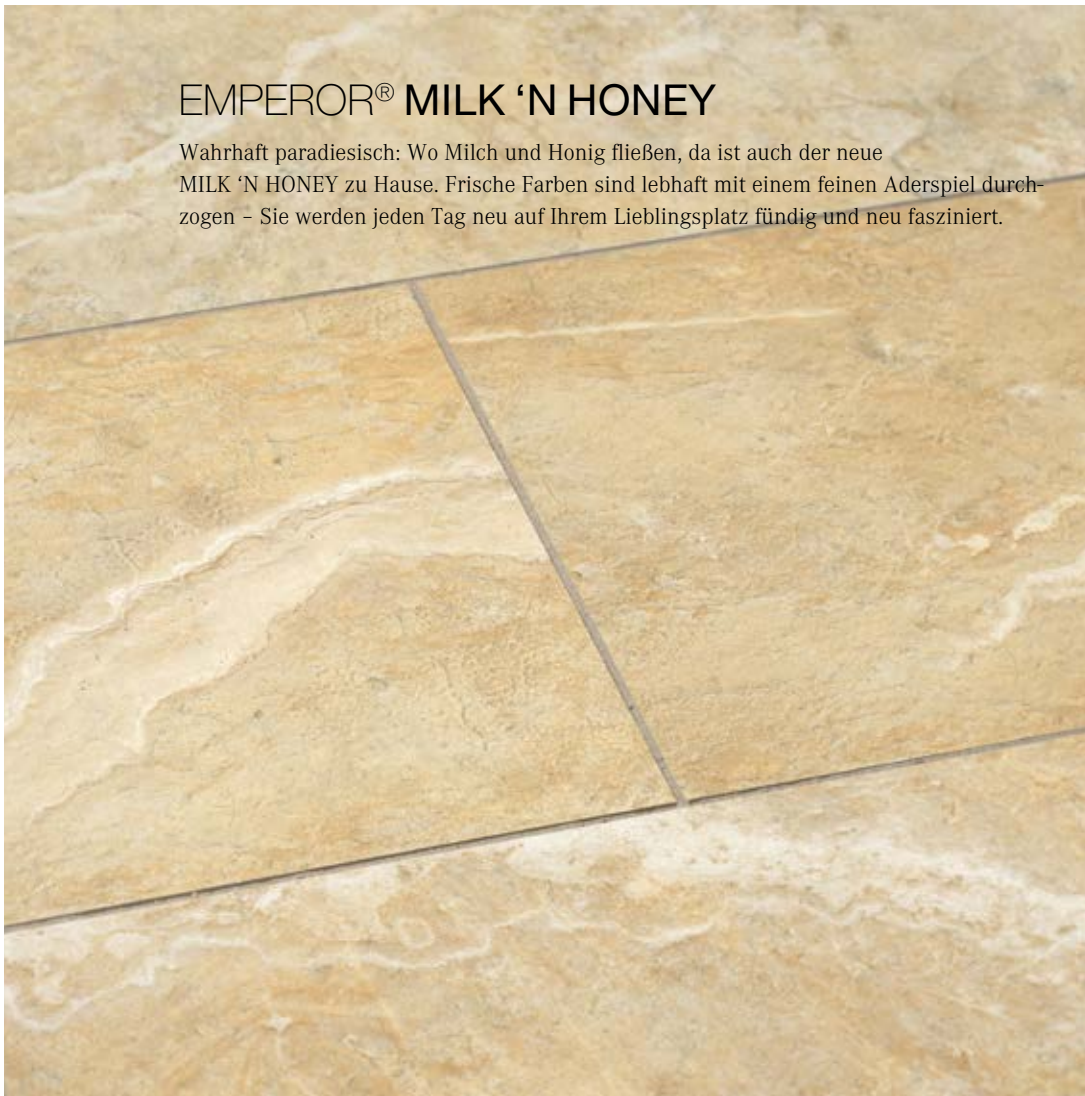

Formate	80x40 x3
Seiten	gesägt
Sortiment	E° MAXIMA

EMPEROR® MORANDA BEIGE

Die edle und feine Natursteinoptik hebt die sand-beige Farbe des MORANDA BEIGE hervor. Das weiche und zarte Spiel der Oberfläche ist auf das große Format von 120x60 cm perfekt abgestimmt. Es wirkt ruhig und ist doch interessant.

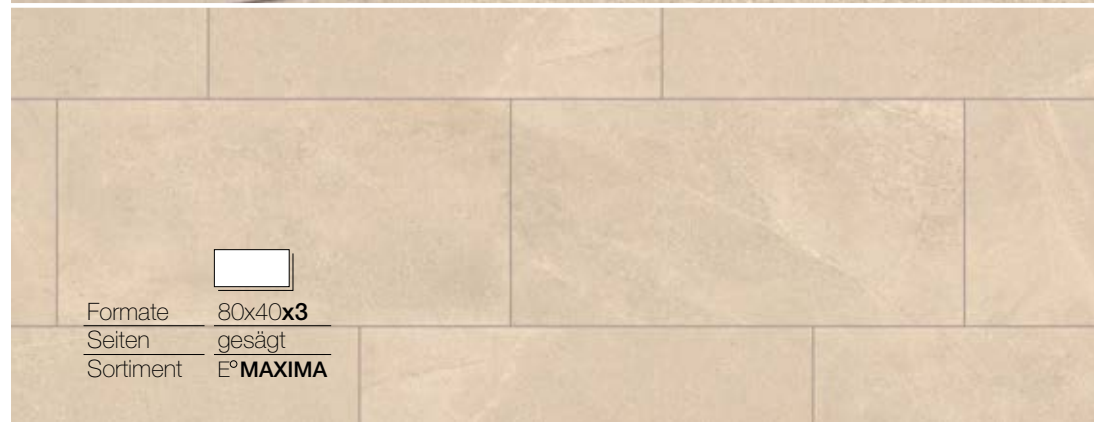
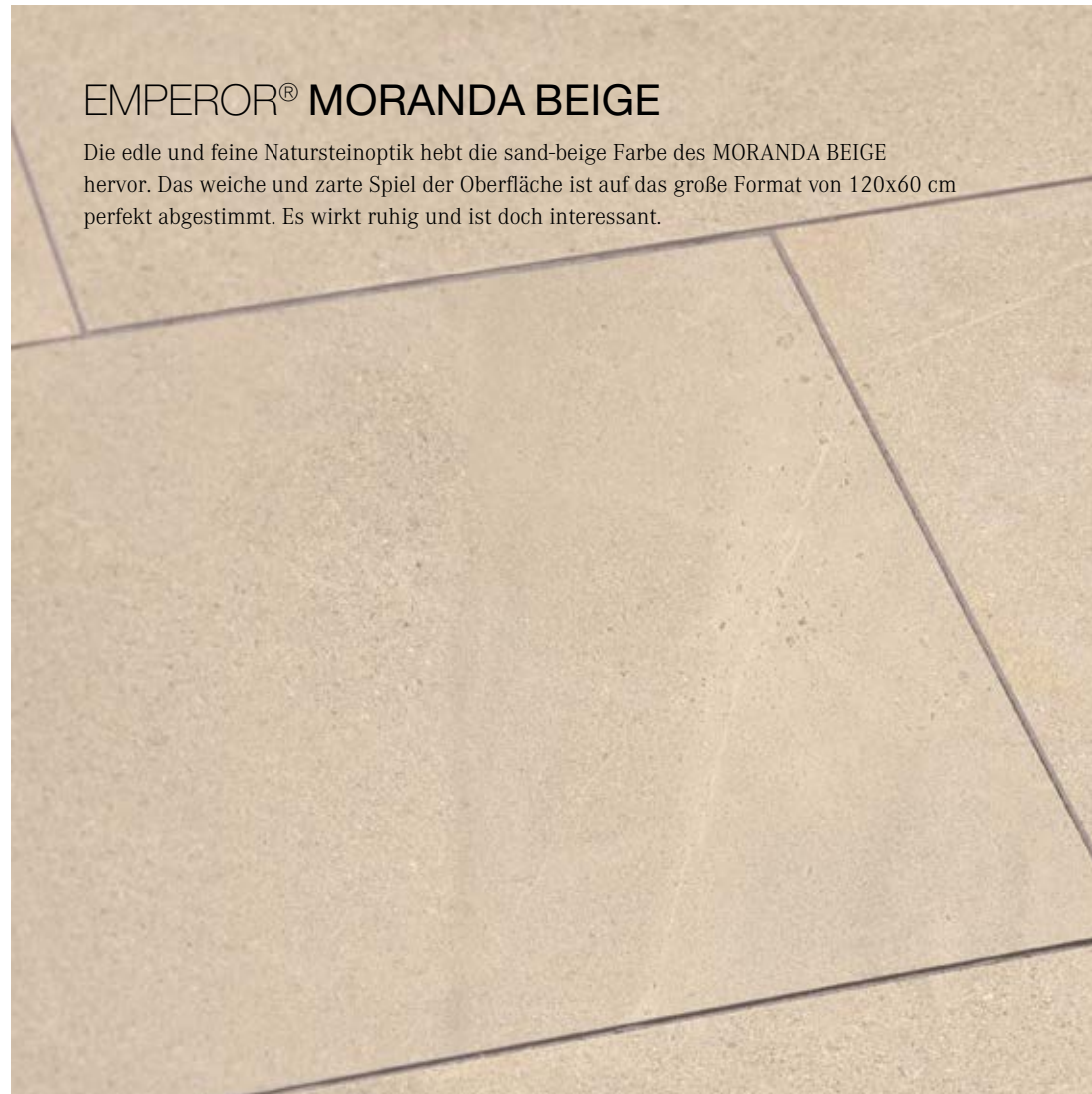

Formate	80x40 x3
Seiten	gesägt
Sortiment	E° MAXIMA

EMPEROR® MORANDA GREY

Wie bei MORANDA BEIGE zeichnet der MORANDA GREY ein weiches und zartes Farbspiel auf die Oberfläche. Der klare Grauton ist freundlich und wach - ein Schmeichler für Herz und Seele.

EMPEROR® MORANDA LIGHT

Freundlich, klar und hell zeigt sich der MORANDA LIGHT. Er bleibt unaufdringlich und doch lebhaft im Hintergrund. Das feine Spiel der Maserung findet immer neue Wege Sie zu faszinieren.



Formate 80x40x3
Seiten gesägt
Sortiment **E°MAXIMA**



Formate 80x40x3
Seiten gesägt
Sortiment **E°MAXIMA**

EMPEROR® NEGRO SANTIAGO

Die Farbe des NEGRO SANTIAGO ist ein feines Edelgrau.
Helle Aderungen durchziehen die Oberfläche und machen sie lebendig.
Das Design ist edel und zeitlos.



Formate	80x40 x3	90x60 x3
Seiten	gesägt	gesägt
Sortiment	E°MAXIMA	E°MAXIMA

EMPEROR® NERO MARACANA

Der NERO MARACANA mit seiner feinen Struktur ist nicht nur extrem dunkel, sondern auch markant und prägnant. Spezielle Farbpigmente geben ihm die intensive Farbe.

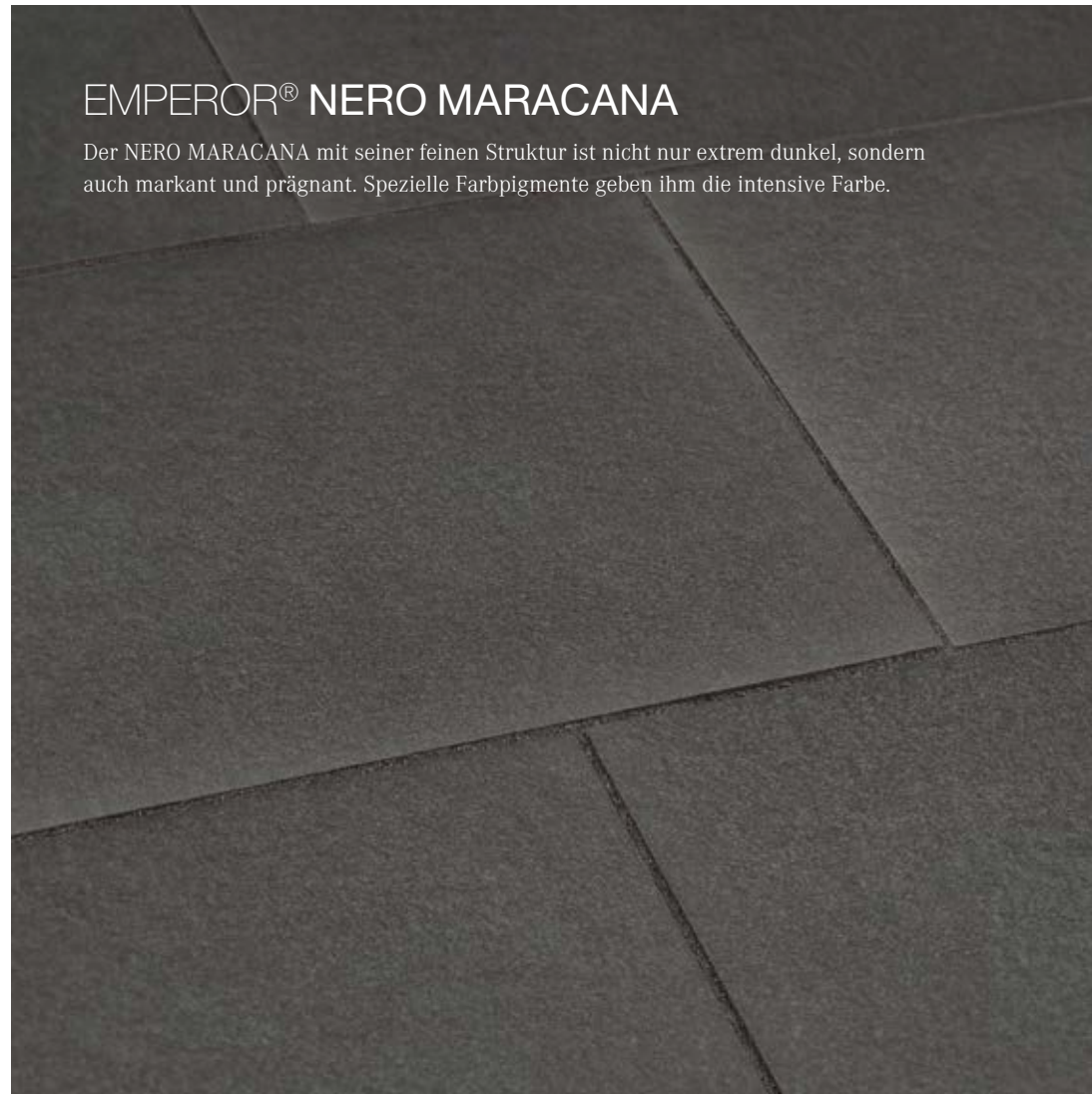

Formate	80x40 x3
Seiten	gesägt
Sortiment	E°MAXIMA

EMPEROR® NERO MARACANA NEW

Die sehr feine Maserung des NERO MARACANA NEW in anthrazit-schwarz gibt der Fläche eine ruhige Ausstrahlung und macht ihn so zu einer zeitlosen und eleganten Schönheit.

EMPEROR® NIGHTFIRE

NIGHTFIRE besitzt eine anthrazit-graublaue Färbung. Sein weiches Wellenspiel macht ihn lebendig, verleiht der Fläche aber auch eine harmonische Wirkung und macht sie wertvoll und elegant.

Formate	80x40x3	80x80x3
Seiten	gesägt	gesägt
Sortiment	E°MAXIMA	E°MAXIMA

Formate	80x40x3
Seiten	gesägt
Sortiment	E°MAXIMA

EMPEROR® PASSIONE

Seit über 100 Jahren wird in Südtirol Porphyrt gewonnen, der über Jahrzehnte den Weg in öffentliche Projekte und Hausgärten gefunden hat. PASSIONE nimmt diese Tradition auf und bindet die rustikale, warme Optik perfekt ein.

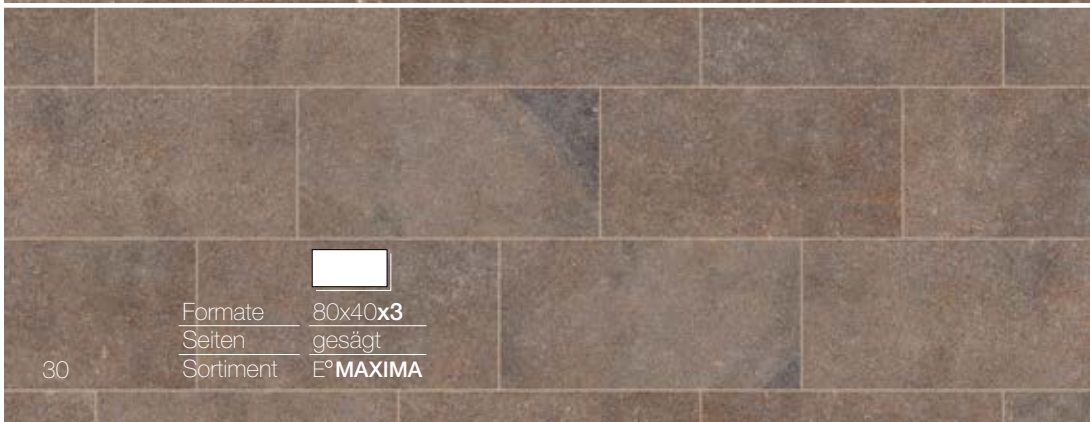
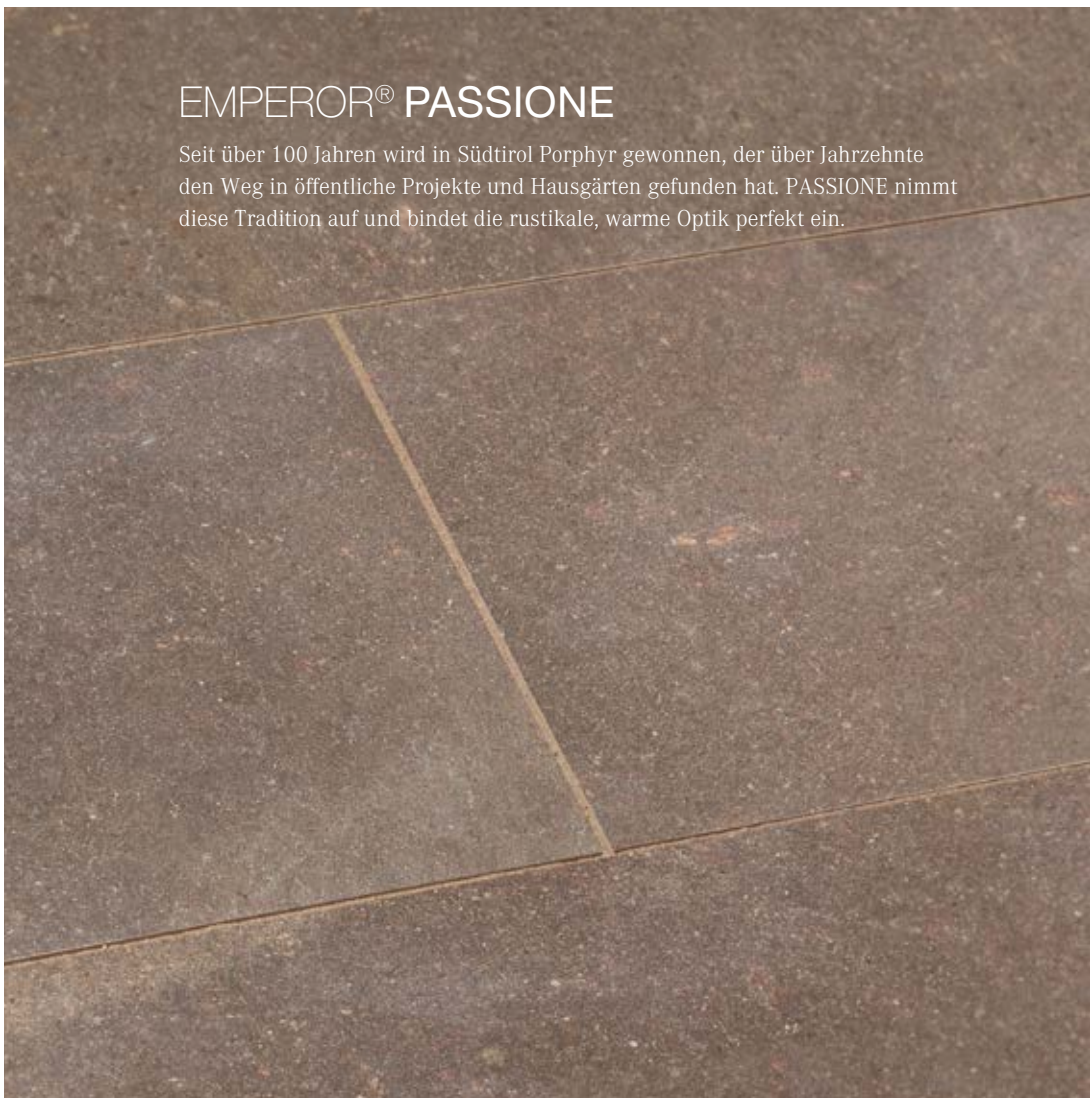

Formate	80x40 x3
Seiten	gesägt
Sortiment	E° MAXIMA

EMPEROR® PURISTA

Reduziert auf das Wesentliche, nämlich eine puristische und klare Optik, zeigt sich PURISTA elegant und wertig. Feine Texturen und ein ausgewogenes Farbspiel dieser Sichtbetonoptik machen PURISTA zu einem zeitlosen Designbelag.



Formate	80x40 x3
Seiten	gesägt
Sortiment	E° MAXIMA

EMPEROR® RIO DORADO

Zitronige Sandtöne mit zartem Glimmer bestimmen den wertigen Ausdruck des RIO DORADO. Sein warmes und glamouröses Farbspiel schafft eine ganz besondere Wohlfühlmosphäre.

EMPEROR® SANTIAGO DARK

Geheimnisvoll präsentiert sich SANTIAGO DARK. Ein Wechselspiel silberner und weißer Aderungen bringt Leben in die Oberfläche. Die Strukturen sind fein gezeichnet und sorgfältig ausgearbeitet. So strahlt SANTIAGO DARK edel und wertvoll.

Formate	80x40x3
Seiten	gesägt
Sortiment	E°MAXIMA

Formate	80x40x3
Seiten	gesägt
Sortiment	E°MAXIMA

EMPEROR® SHADE (Fenstergrau dunkel)

Eleganz und Pragmatismus vereinen sich in SHADE. Die wertvolle Natursteinoptik mit fein gezeichneten Aderungen und Linien unterstreicht das ruhige Farbspiel und passt sich ideal an eine moderne Architektur mit klarer Linien- und Farbführung an.

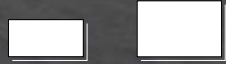

Formate	80x40 x3	90x60 x3
Seiten	gesägt	gesägt
Sortiment	E°MAXIMA	E°MAXIMA

EMPEROR® SILVER SUN

Eine fein abgestimmte Melange aus silbernen Grau- und sonnigen Beigetönen macht SILVER SUN freundlich und lebendig. Fein eingezogene Erdtöne unterstreichen den warmen Charakter, der perfekt zu den Produkten des fränkischen Muschelkalks passt.

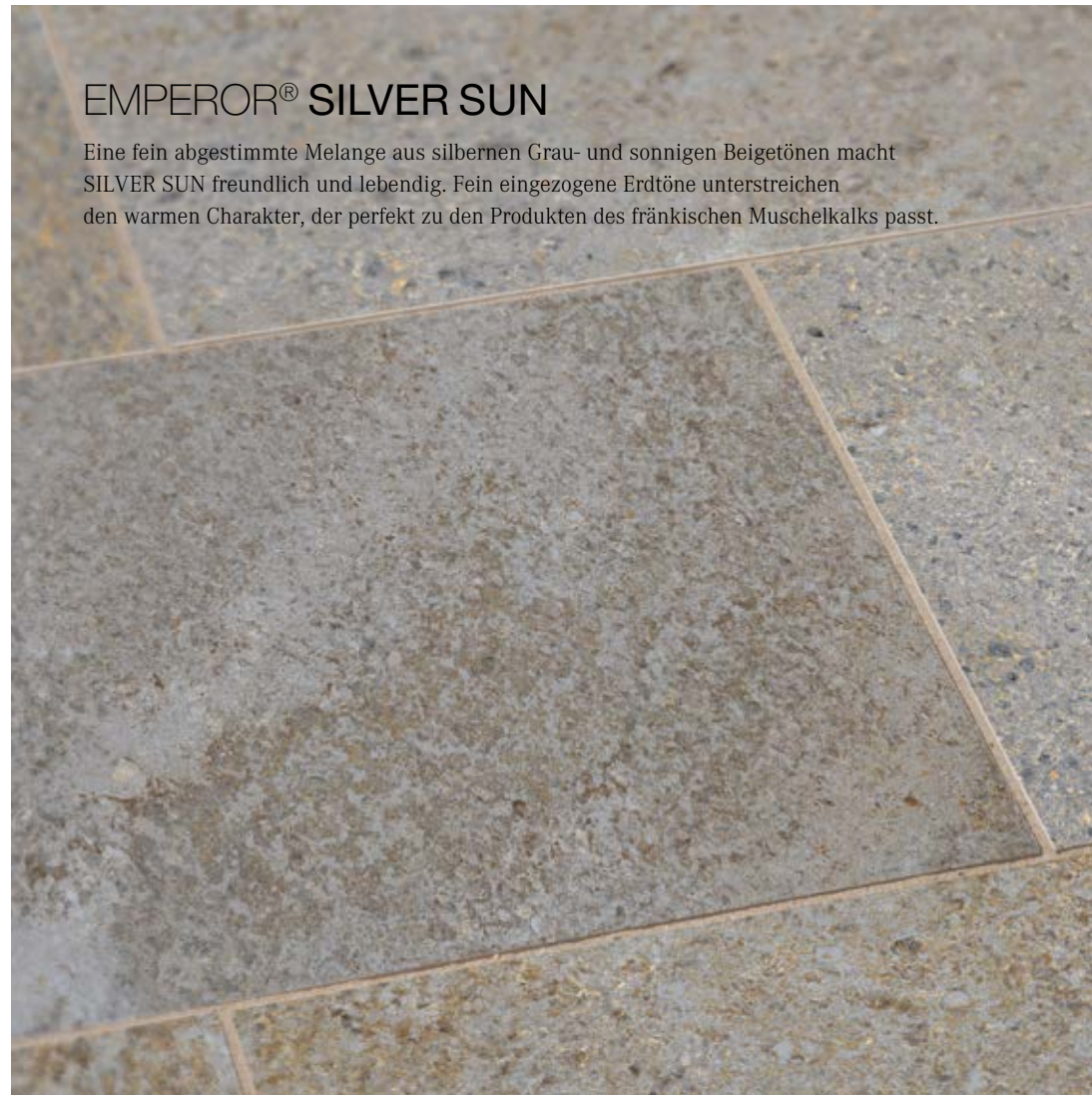

Formate	80x40 x3
Seiten	gesägt
Sortiment	E°MAXIMA

EMPEROR® SILVERATO



Den silberfarbenen Travertin als Vorbild hat SILVERATO. Der strahlende Grauton nuanciert mit der typischen offenporigen Struktur der Travertine. Natürlich und wertvoll, dezent in der farblichen Erscheinung, hat er die Chance zum echten Klassiker.

EMPEROR® SOMMERWIND

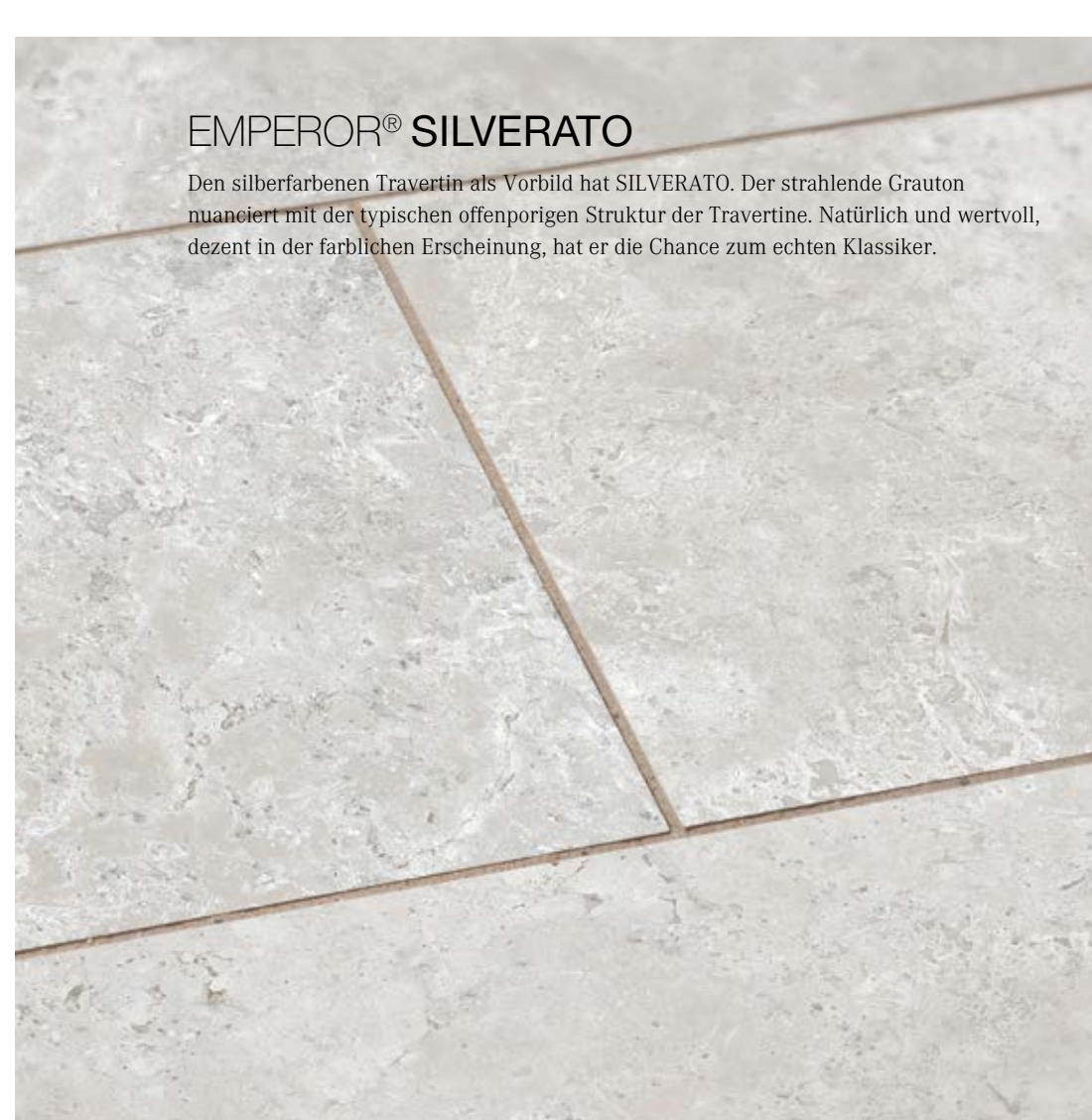
Der cremefarbene Grundton des SOMMERWIND strahlt Wärme und Behaglichkeit aus. Natürliche Strukturen und Einschlüsse geben der Oberfläche Leben und einen unverwechselbaren Charakter. Vielleicht finden Sie eine kleine versteinerte Schnecke ...



Formate	80x40x3
Seiten	gesägt
Sortiment	E°MAXIMA



Formate	80x40x3
Seiten	gesägt
Sortiment	E°MAXIMA

EMPEROR® VALLEVERDE

Gneise gehören zu den ältesten Natursteinen unserer Erdgeschichte, der VALLEVERDE nimmt diese Geschichte auf. Mit der Mischung aus Silber- und Bronzetönen ist er lebhaft und elegant. Er passt perfekt zum Natursteinsortiment des Luserna Valleverde.

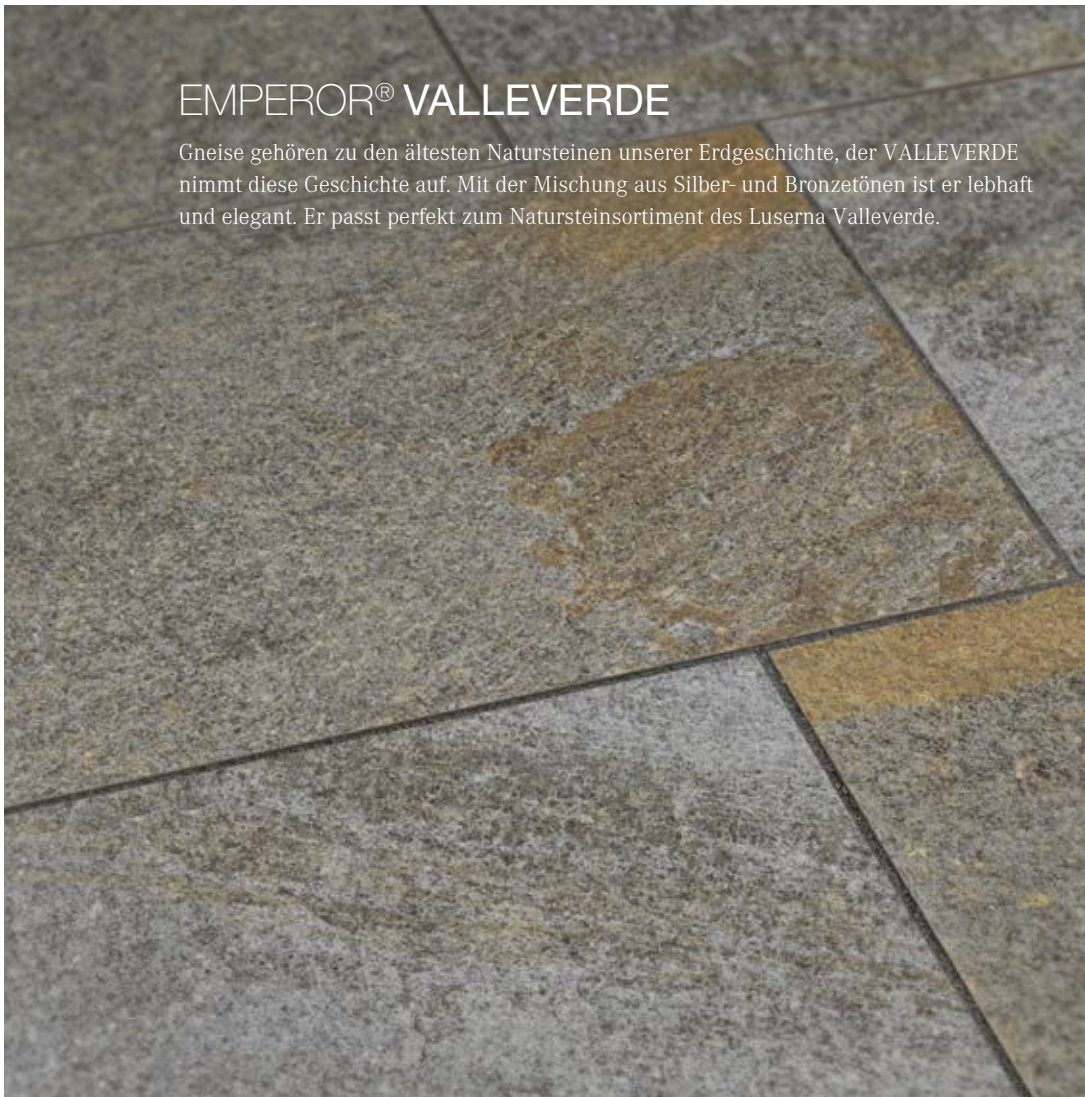

Formate	80x40x3
Seiten	gesägt
Sortiment	E°MAXIMA

EMPEROR® VANILLA

Der historische römische Travertin ist Vorbild für VANILLA. Feine Cremetöne werden durchbrochen durch die typischen offenen Poren dieses Süßwassergesteins. Sie geben dem VANILLA Charakter und Charisma. Lange Sommernächte genießen Sie auf diesem Belag.

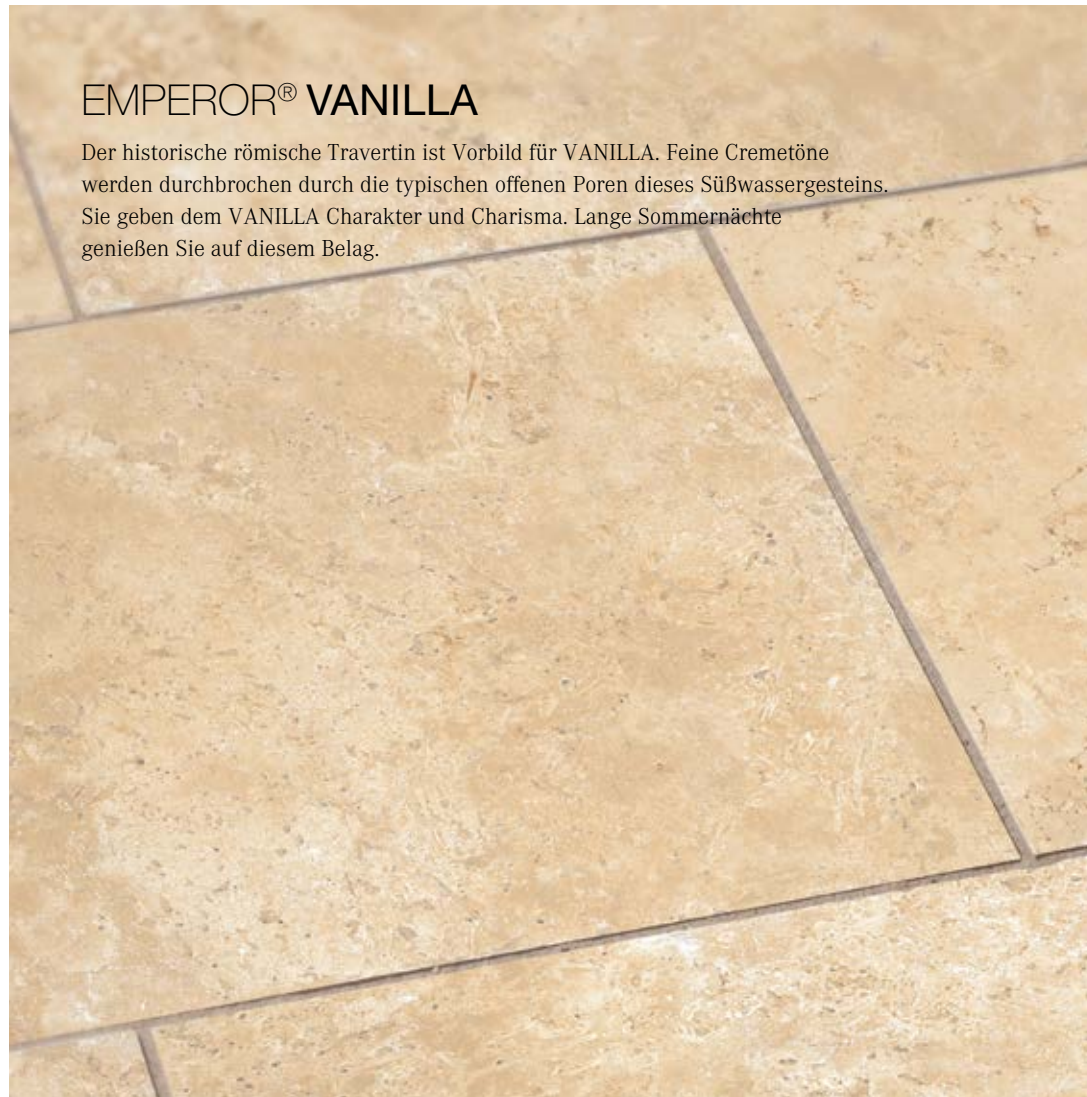

Formate	80x40x3
Seiten	gesägt
Sortiment	E°MAXIMA

EMPEROR® PASSIONE
80x40x3 cm, gesägte Kante
Seite 30

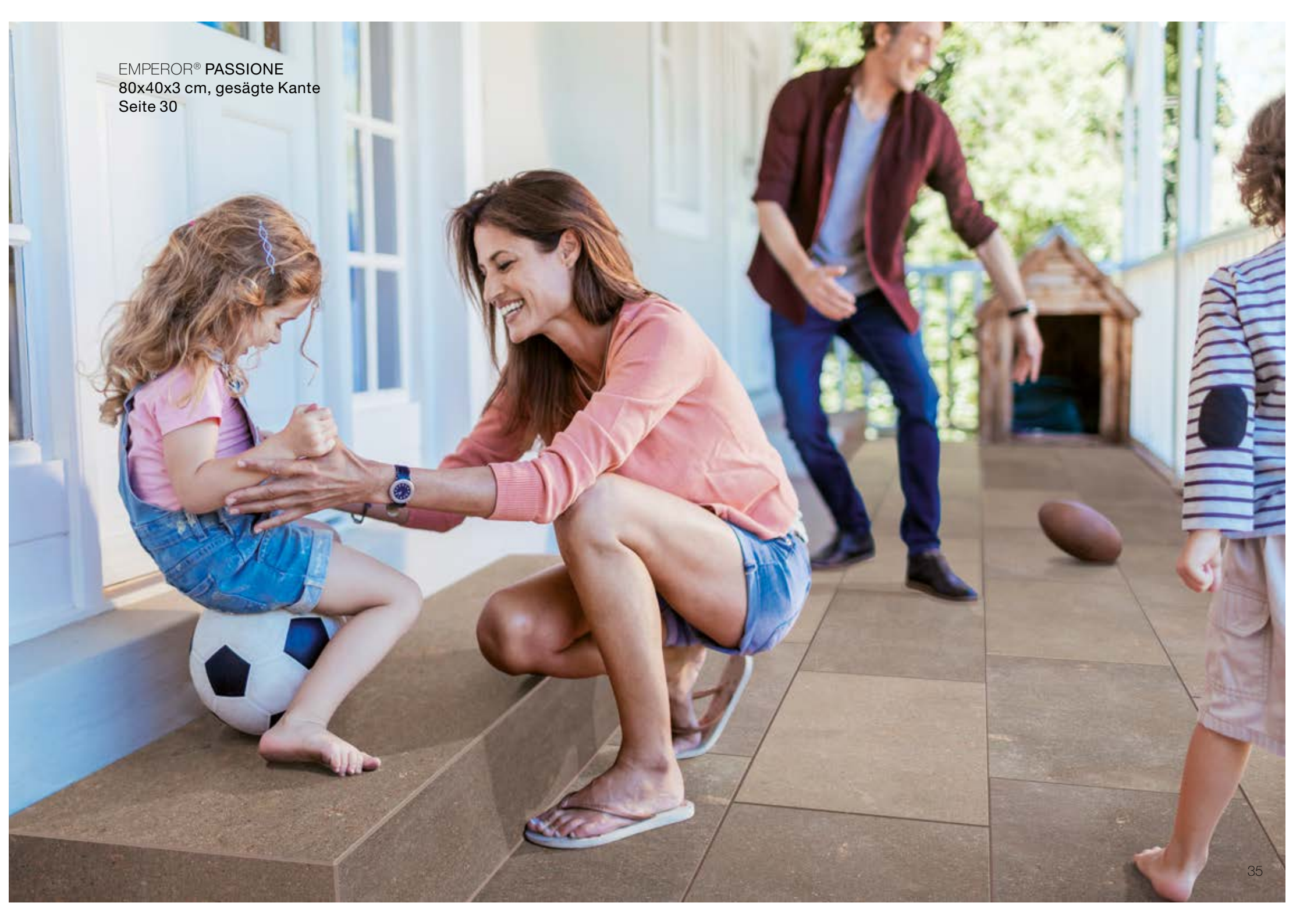



EMPEROR® SARONE CASTAGNO
90x90x3 cm
SEITE 40



Mit der Serie SQUARE zeigen wir wunderschöne Interpretationen von Beton und Naturstein.

LIBERTY stellt eine Sichtbetonoptik mit Charme und Charisma dar. Bei SARONE zeigen wir eine lebendige Kalksteinoptik, die Emotionen weckt. Beide sind auf ihre ganz besondere Art einzigartig. Zum Großformat 90x90 cm gesellt sich ein leichter verlegbares Format in 60x60 cm. Jeweils in drei unterschiedlichen Farbausprägungen, jeweils mit gesägten Kanten.

EMPEROR®
SQUARE
OUTDOOR CERAMICS

Die verschiedenen Designs sind auch in 2 cm Stärke erhältlich. Infos hierzu im Hauptkatalog oder auf emperor-ceramics.de

EMPEROR® LIBERTY DARK

Die fein abgestimmten antraziten Grautöne nuancieren perfekt mit der leicht verwaschenen Betonoptik der über 15 Einzeldrucke. Die haptische Oberfläche und die gesägten Kanten unterstreichen die moderne Optik.

EMPEROR® LIBERTY MEDIUM

Die fein abgestimmten edelgrauen Farbtöne von LIBERTY MEDIUM nuancieren perfekt mit der leicht verwaschenen Betonoptik. Über 15 verschiedene Einzeldrucke spiegeln ein sehr ausgewogenes Gesamtbild wieder - harmonisch und stimmig.



Formate	60x60x3	90x90x3
Seiten	gesägt	gesägt
Sortiment	E°MAXIMA	E°MAXIMA



Formate	60x60x3	90x90x3
Seiten	gesägt	gesägt
Sortiment	E°MAXIMA	E°MAXIMA

EMPEROR® LIBERTY LIGHT

Zeitgenössisch und modern zeigt sich die Sichtbetonoptik LIBERTY LIGHT. Fein abgestimmte helle Grautöne nuancieren perfekt mit der leicht verwaschenen Betonstruktur. Die haptische Oberfläche und die gesägten Kanten unterstreichen die moderne Optik.

EMPEROR® LIBERTY WHITE

Klar, rein und puristisch strahlt die sehr helle Sichtbetonoptik LIBERTY WHITE. Lichtgraue Töne strahlen hell und bringen Frische in den Garten. Die haptische Oberfläche und die gesägten Kanten unterstreichen die moderne Optik.

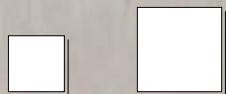

Formate	60x60x3	90x90x3
Seiten	gesägt	gesägt
Sortiment	E°MAXIMA	E°MAXIMA



Formate	90x90x3
Seiten	gesägt
Sortiment	E°MAXIMA

EMPEROR® SARONE ANTRACITE

Bei der ANTRACITE passt vieles zusammen: die rustikale Kalksteinoptik, die fein abgestimmte Haptik, gepaart mit einem dunkelgrauen Hintergrund – selbst moderne Architektur gewinnt mit diesem sehr ansprechenden Bodenbelag.

EMPEROR® SARONE CASTAGNO

Wärme und Behaglichkeit strahlt CASTAGNO aus. Der kastanienbraune Grundton harmonisiert überaus mit der Haptik der feinstrukturierten Oberfläche. Ob im Großformat 90x90cm oder als Standardgröße 60x60cm – ein Belag zum Verlieben.



Formate	60x60x3	90x90x3
Seiten	gesägt	gesägt
Sortiment	E°MAXIMA	E°MAXIMA



Formate	60x60x3	90x90x3
Seiten	gesägt	gesägt
Sortiment	E°MAXIMA	E°MAXIMA

EMPEROR® SARONE GRIGIO

Rustikale Kalksteinplatten toskanischen Ursprungs standen bei GRIGIO Pate. Auch die Haptik ist fein angestimmt und wirkt so original, dass sich selbst Fachleute kaum sicher sein können. Sie ist wohnlich elegant und doch individuell.



EMPEROR® SARONE GRIGIO
SEITE 41

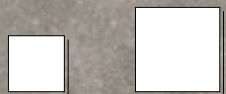

Formate	60x60x3	90x90x3
Seiten	gesägt	gesägt
Sortiment	E°MAXIMA	E°MAXIMA

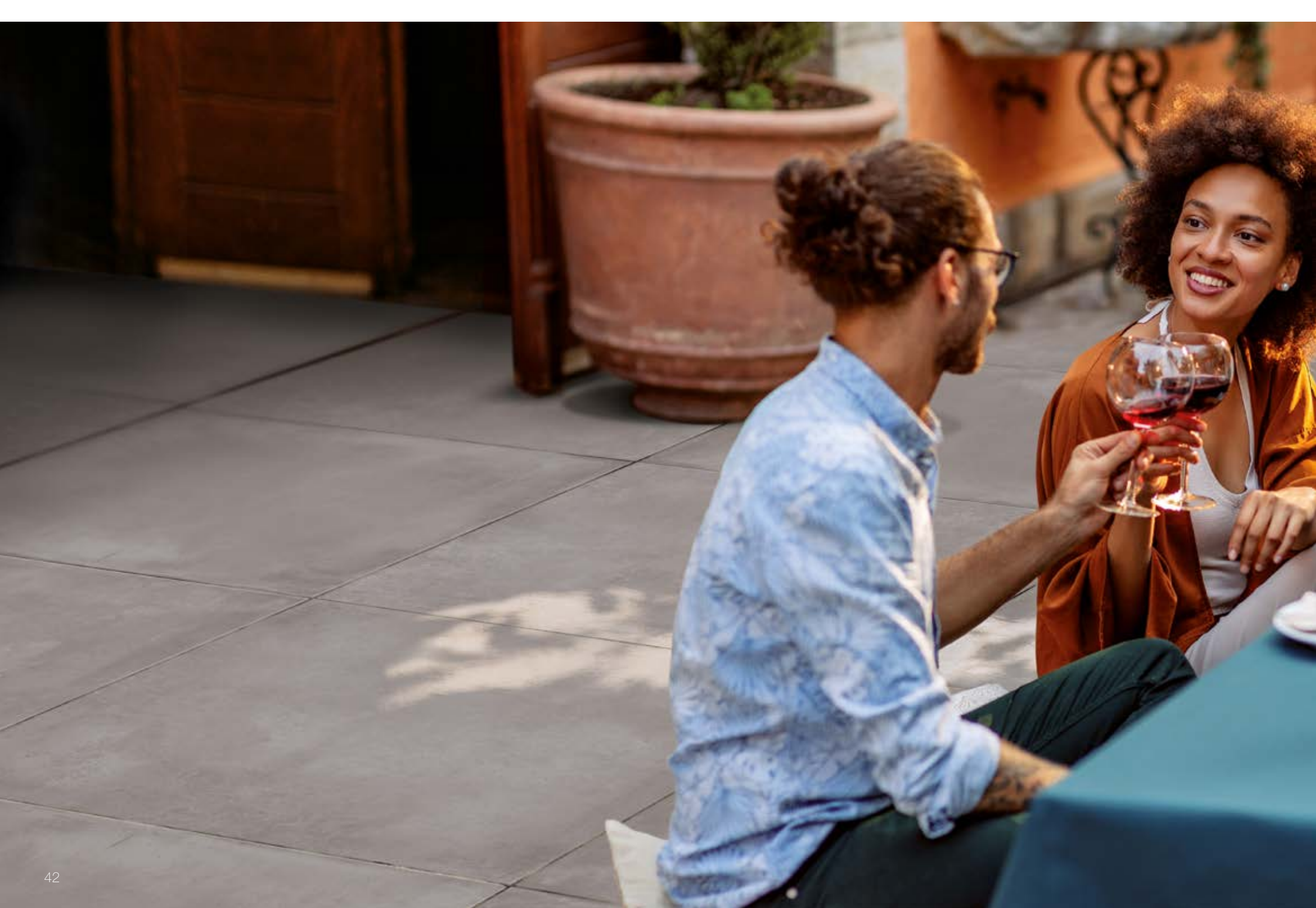



EMPEROR® METROPOLITAN
SEITE 45

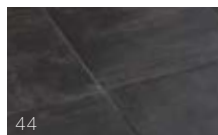

44
E°BROOKLYN



44
E°MANHATTAN



45
E°METROPOLITAN



Ganz dem modernen Baustil unserer Zeit hat sich die Serie EMPEROR® URBAN verschrieben. Sowohl das Format als auch die Designs folgen den kubischen Strömungen der zeitgenössischen Architektur. Feine, geschliffene Betonoptiken mit zartem Farbspiel werden durch die quadratischen Formate 60x60 cm und 80x80 cm interpretiert.

Entgegen der typischen ‚Naturkante‘ von EMPEROR® gibt die ‚gesägte Kante‘ der Verlegestruktur Geradlinigkeit.

EMPEROR®
urban
OUTDOOR CERAMICS

Die verschiedenen Designs sind auch in 2 cm Stärke erhältlich.
Infos hierzu im Hauptkatalog oder auf emperor-ceramics.de

EMPEROR® BROOKLYN

BROOKLYN hat eine sehr dunkle Sichtbeton-Optik. Das zarte Farbspiel und der Tanz der Struktur verleiht dieser geradlinigen, quadratischen Bodenplatte Leben und Charisma.

EMPEROR® MANHATTAN

MANHATTAN passt mit seiner mittelgrauen Sichtbeton-Optik zu einer modernen Architektur. Die ‚gesägte Kante‘ unterstreicht die Geradlinigkeit des quadratischen Formats.



Formate	60x60x3	80x80x3
Seiten	gesägt	gesägt
Sortiment	E°MAXIMA	E°MAXIMA



Formate	60x60x3	80x80x3
Seiten	gesägt	gesägt
Sortiment	E°MAXIMA	E°MAXIMA

EMPEROR® METROPOLITAN

Pragmatisch und zugleich wertig strahlt METROPOLITAN in hellen, feinen Grautönen. Die gesägte Kantenbearbeitung unterstreicht die Geradlinigkeit dieser Lifestyle-Bodenplatte in einer wertigen Sichtbeton-Optik.



Formate	60x60x3	80x80x3
Seiten	gesägt	gesägt
Sortiment	E°MAXIMA	E°MAXIMA



EMPEROR® MANHATTAN
SEITE 44



EMPEROR® CHAMPAGNE
SEITE 48



48 E°CHAMPAGNE	50 E°SAMBUCA
48 E°MOKKA	50 E°TABAK NEW
49 E°OAK	51 E°WALNUT
49 E°OYSTER	<div style="border: 1px solid black; width: 50px; height: 15px; margin-bottom: 5px;"></div> <div style="display: inline-block; vertical-align: middle;">E°MAXIMA 120x40x3</div>
	<div style="border: 1px solid black; width: 50px; height: 15px; margin-bottom: 5px;"></div> <div style="display: inline-block; vertical-align: middle;">E°MAXIMA 80x40x3</div>

Lust auf Landleben, Reduzierung auf das, was wirklich zählt, Körper und Seele baumeln lassen – all das verbirgt sich hinter der Serie EMPEROR® COUNTRY.

Die Vielzahl der Holzstrukturen lassen keine Wünsche offen.

Perfekt gestaltet, mal klassisch, mal rustikal, mal modern, mal geheimnisvoll. Immer robust, pflegeleicht und wertstabil. Ein Traum für Ihre Gartengestaltung.

EMPEROR® Country

OUTDOOR CERAMIC

Die verschiedenen Designs sind auch in 2 cm Stärke erhältlich. Infos hierzu im Hauptkatalog oder auf emperor-ceramics.de

EMPEROR® CHAMPAGNE

Klare und helle Holztöne machen CHAMPAGNE zu einem warmen und freundlichen Belag Ihrer Terrasse. Die feine Linienführung unterstreicht das edle und wertige Erscheinungsbild und lassen eine Wohlfühlatmosphäre entstehen.

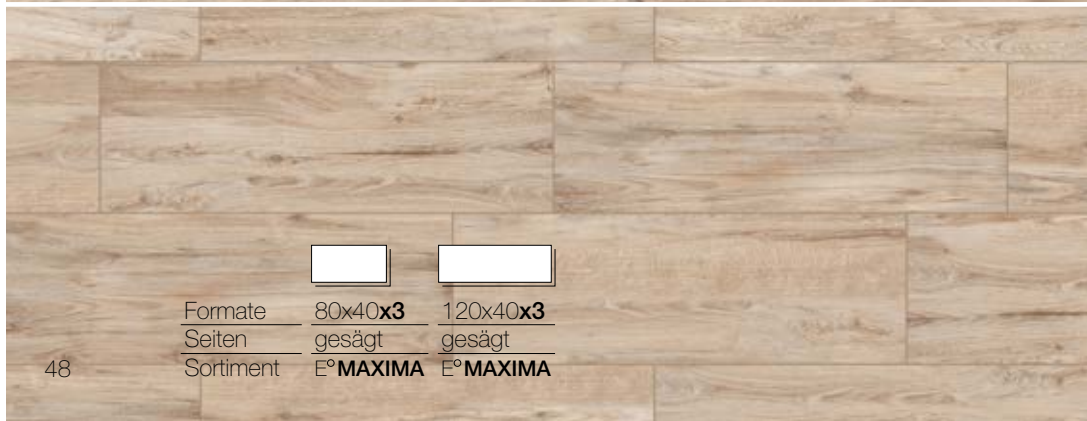

Formate	80x40x3	120x40x3
Seiten	gesägt	gesägt
Sortiment	E°MAXIMA	E°MAXIMA

EMPEROR® MOKKA

Intensiv und geheimnisvoll, wie das gleichnamige Getränk, präsentiert sich MOKKA. Von dunkelbraun bis anthrazit mutet MOKKA mystisch an, unterstrichen durch das Langformat, das den Holzcharakter hervorhebt.

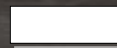
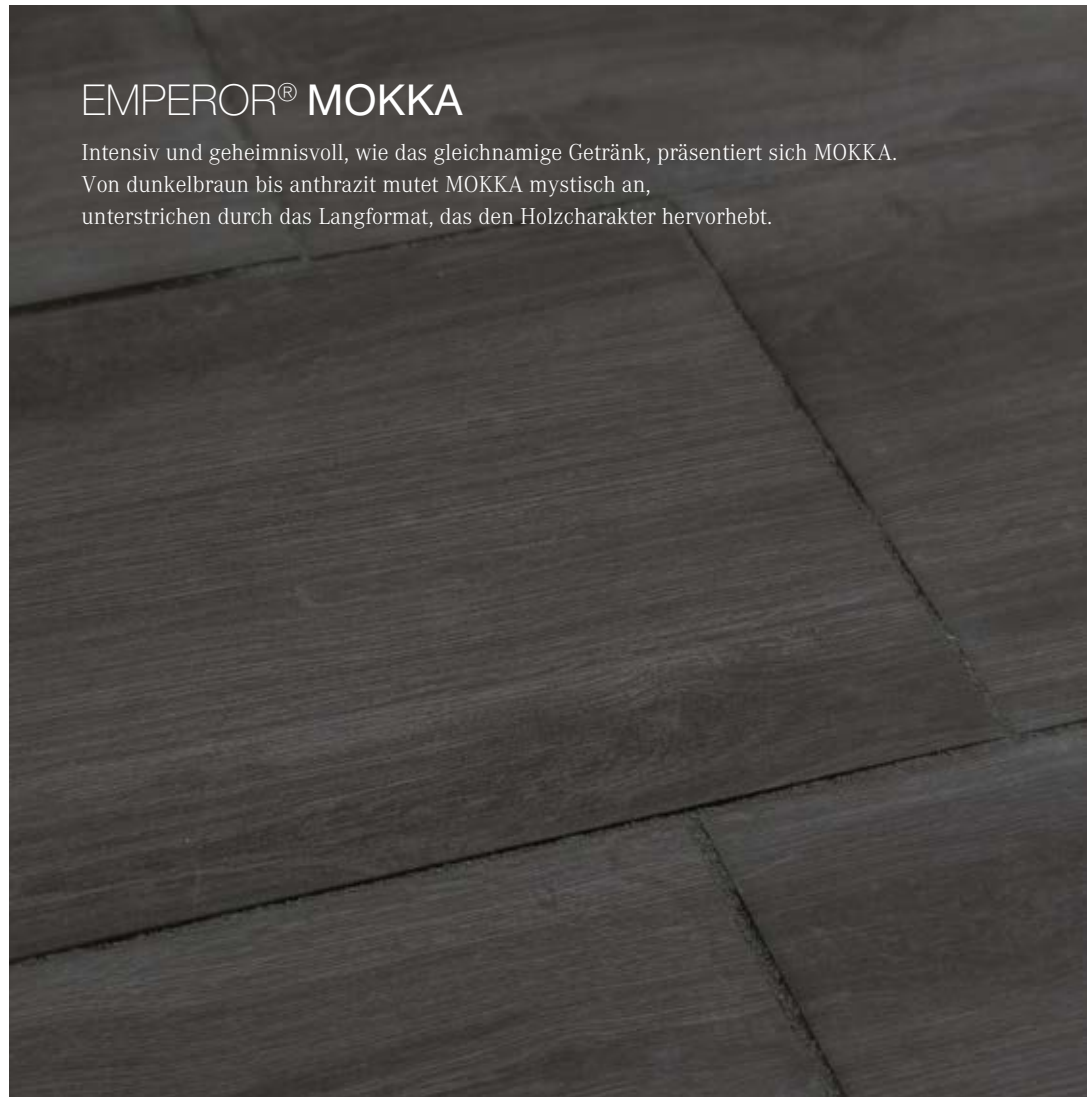

Formate	120x40x3
Seiten	gesägt
Sortiment	E°MAXIMA

EMPEROR® OAK

Die Vorlage für OAK ist das gebürstete Kernholz der französischen Eiche. Warme Brauntöne in einer feinen Holzoptik prägen diese wohnlich warme Oberfläche und ermöglichen eine perfekte Holzoptik auch auf Terrassen und Balkonen.

EMPEROR® OYSTER

Eine Perle aus der Serie EMPEROR® COUNTRY ist die Holzoptik OYSTER. Der hellgraue Farbton lässt sich mit fast allen Stilen und Farben kombinieren, ist zeitlos und strapazierbar. Eine robuste „Holz“-Terrassenplatte fürs Leben.

Formate	80x40 x3	120x40 x3
Seiten	gesägt	gesägt
Sortiment	E°MAXIMA	E°MAXIMA

Formate	80x40 x3	120x40 x3
Seiten	gesägt	gesägt
Sortiment	E°MAXIMA	E°MAXIMA

EMPEROR® SAMBUCA

In hellen Grautönen mit zarten Holztönen präsentiert sich SAMBUCA - trendig und modern. Die feine Holzstruktur verleiht Natürlichkeit und Eleganz.

EMPEROR® TABAK NEW

Mit der Überarbeitung der Erfolgsserie TABAK schaffen wir es, diese Weiterentwicklung in der Serie COUNTRY zu verankern. TABAK NEW ist feiner gezeichnet und stärker nuanciert, Verästelungen sind so realistisch, dass die Holzoptik mit all ihren technischen Vorteilen echt wirkt.



Formate 120x40x3
Seiten gesägt
Sortiment E°MAXIMA

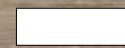

Formate 120x40x3
Seiten gesägt
Sortiment E°MAXIMA



EMPEROR® TABAK NEW
 120x40x3 cm
 SEITE 50

EMPEROR® WALNUT

Die filigrane und feine Struktur ist das Kennzeichen der Holzoptik WALNUT.
 Die zarte Holzmaserung in feinen Nussfarben mutet elegant und wertvoll an und macht WALNUT zum Klassiker.

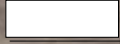

		
Formate	80x40x3	120x40x3
Seiten	gesägt	gesägt
Sortiment	E°MAXIMA	E°MAXIMA



EMPEROR® CUBE NERO

Der anthrazitschwarze EMPEROR® CUBE NERO wird mit einer ebenen Kante gepresst und über lange Zeit sorgfältig gebrannt. Er ist damit nicht nur technisch ein Dauerbrenner, sondern lässt sich mit allen Belägen des gesamten Sortiment hervorragend kombinieren.

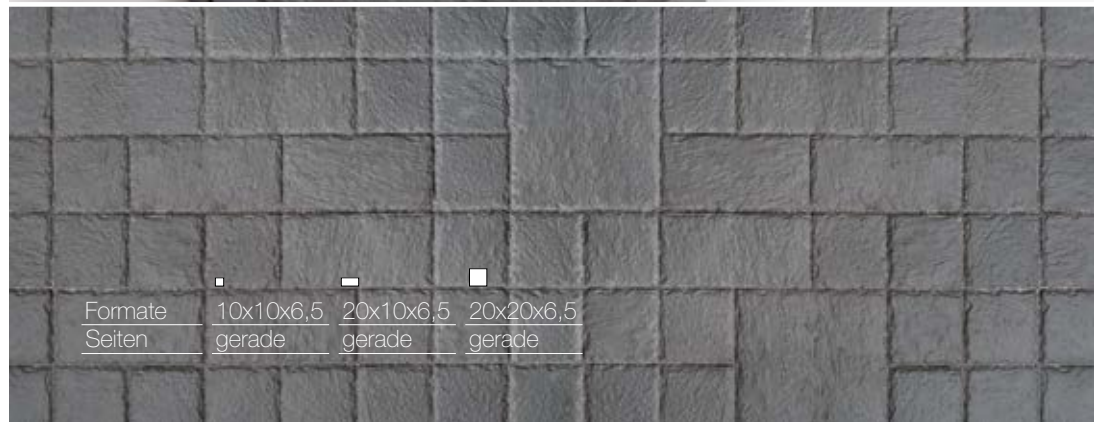

Formate	10x10x6,5	20x10x6,5	20x20x6,5
Seiten	gerade	gerade	gerade

EMPEROR® CUBE ARGENTO

Die silbergraue Optik ARGENTO ist hell und freundlich und harmoniert mit vielen EMPEROR® Produkten, aber auch „solo“ als befahrbarer und belastbarer Belag. Die raue Oberfläche ist einer gespaltenen Natursteinoptik angepasst, die Seiten sind eben. Unverwüstlich und dauerhaft.



52
E°CUBE NERO



53
E°CUBE ARGENTO

- 20x20x6,5
- 20x10x6,5
- 10x10x6,5

Mit EMPEROR® CUBE betreten wir nicht nur optisch als auch technisch Neuland. Die Pflastersteine und Pflasterplatten sind der nächste Quantensprung in der Evolution von Keramikprodukten für den Outdoor-Bereich.

Nahezu unverwüstlich sind die 6,5cm starken, voll befahrbaren Beläge – entwickelt für den kommunalen Nutzungsbereich. Aber auch als Einfassung und Hofbefestigung ein Hingucker.

Erhältlich in den Farben NERO und ARGENTO.



	<input type="checkbox"/>	<input type="checkbox"/>	<input type="checkbox"/>
Formate	10x10x6,5	20x10x6,5	20x20x6,5
Seiten	gerade	gerade	gerade

Die verschiedenen Designs sind in drei unterschiedlichen Formaten erhältlich.

EMPEROR® Bodenplatten

Technische Informationen



	Format	Stärke	Gewicht/Platte	Verpackungseinheiten
	80x40 cm	3 cm	21,8 kg	unterschiedlich, je nach Farbe
	90x60 cm	3 cm	36,7 kg	1 Stück/Karton, 32 Kartons/Palette entspricht 17,28m ² /Palette
	120x40 cm	3 cm	32,7 kg	1 Stück/Karton, 36 Kartons/Palette entspricht 17,28m ² /Palette
	60x60 cm	3 cm	24,5 kg	unterschiedlich, je nach Farbe
	80x80 cm	3 cm	43,0 kg	1 Stück/Karton, 24 Kartons/Palette entspricht 15,36m ² /Palette
	90x90 cm	3 cm	55,1 kg	1 Stück/Karton, 20 Kartons/Palette entspricht 16,2m ² /Palette

Beachten Sie, dass die angegebenen Nennmaße in den Angaben dem Maß entsprechen, unter denen die Fliesen gehandelt werden. Dieses Nennmaß weicht vom tatsächlichen Maß ab! Bitte berücksichtigen Sie das bei Ihrer Planung.

Technische Daten nach EN 14411 B1a



Frostbeständigkeit
DIN EN ISO 10545-12



Wasseraufnahme
< 0,5% DIN EN ISO 10545-3



Anwendungsbereich
Außen, hohe Beanspruchbarkeit



Beständigkeit gegen
Chemikalien
DIN EN ISO 10545-13



Biegefestigkeit -50 N/mm²
DIN EN ISO 10545-4
(Unterschiedliche Formate führen zu unterschiedlichen Werten)



Bruchlast
Klasse 1
EN 12825
DIN EN ISO 10545-4



Rutschfestigkeit
R11 nach DIN 51130

EMPEROR® Bodenplatten

Verlegung und Pflege

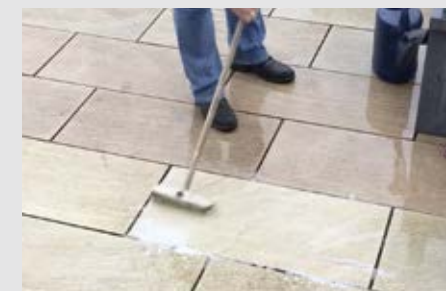

Unser Anliegen ist es, die Schönheit unserer Produkte zu erhalten, denn: Sie sollen auch lange Freude daran haben. Deshalb finden Sie hier einige wichtige Tipps zur Verlegung, Reinigung und Pflege.

DIE RICHTIGE VERLEGUNG

Ganz egal, ob Naturstein oder keramische Produkte – ‚richtig verlegt‘ ist der Grundstein für ihre dauerhafte Schönheit.

Für jedes Produkt gibt es Besonderheiten und somit Richtlinien, die man beachten muss. Auf unseren Internetseiten finden Sie ‚How-to‘ Videos und nützliche Tipps zu jedem Produkt.

DIE EFFEKTIVE REINIGUNG

Ob Erstreinigung oder Unterhaltsreinigung – auch hier gibt es für jedes Produkt wertvolle und hilfreiche Tipps.

WICHTIGER HINWEIS!

Es handelt sich bei unseren ‚Verlegehinweisen‘ lediglich um eine allgemeine Empfehlung: die individuellen Verhältnisse vor Ort sind stets gesondert zu prüfen und können selbstverständlich in dieser allgemeingültigen Empfehlung nicht berücksichtigt werden.

Ebenso ist eine Abstimmung mit den jeweils verwendeten Verlegematerialien zwingend notwendig. Sprechen Sie hier mit Ihrem Fachhändler und Lieferanten.

Alle gemachten Angaben bleiben unverbindlich.

Kleine Hilfen ganz groß

Lücken füllen – aber richtig

EMPEROR® FUGENSAND

EMPEROR® FUGENSAND besteht aus gebrochenem, skandinavischem Urgestein und ist ein zu 100% ökologisches und umweltfreundliches Material ohne Zusatzstoffe.

Das Material hat aufgrund des Mineralgehalts mit seinem hohen pH-Wert von über 9 stark wachstumshemmende Eigenschaften. Dadurch wird das Wachsen von Unkraut in der Fuge reduziert. Der Sand verfügt über eine hohe Wasserdurchlässigkeit und gibt der Terrassenfläche, durch die hohe Dichte, weitere Stabilität.

Das gebrochene Material minimiert Auswaschungen und hinterlässt keine ungewollten Flecken.



- leicht einkehrbar
- wachstumshemmend
- kein Ausspüleffekt

EPOXIDHARZFUGE – DIE DAUERHAFT FUGE FÜR HOHE BEANSPRUCHUNG UND GUTE OPTIK

Der Fugenmörtel VDW 815 plus von GfK ist ein hochwertiger, wasserdurchlässiger Fugenmörtel und für die EMPEROR® MAXIMA Terrassenplatte in 3 cm geeignet. Durch diesen Fugenmörtel entsteht eine dauerhafte, feste Fuge, die frost- und tausalzbeständig ist. Die Fugen sind für den Einsatz von Hochdruckreinigern geeignet und abriebfest. Voraussetzung für die Verwendung des VDW 815 plus ist ein stabiler und wasserdurchlässiger Bettungsaufbau. Die Fuge muss mindestens 5 mm breit und 30 mm tief sein.



Sprechen Sie vor der Verwendung mit Ihrem Fachhändler.

Kleine Hilfen ganz groß

Eine Trennung im Guten

EMPEROR® PRÄZISIONS-SÄGEBLÄTTER

Ø	Aufnahme	Einsatz
125 mm	22,2mm	trocken/Winkelschleifer
230mm	22,2 mm	trocken/Winkelschleifer
300mm	30,0/25,4 mm	nass/Nassschneidemasch./-tisch
350mm	30,0/25,4 mm	nass/Nassschneidemasch./-tisch

EMPEROR® SCHLEIFSTEIN

Wichtig für den Erhalt der Schnittfreudigkeit und Präzision

Maße	160x160x30mm
------	--------------



EMPEROR® PRÄZISIONS-SÄGEBLÄTTER

sind hochwertige Diamantwerkzeuge für die Bearbeitung von keramischen Platten bis 30 mm. Spezialität ist das Schneiden von EMPEROR® Produkten direkt auf der Baustelle.

Präziser Schnitt, extreme Geschwindigkeit und Schnittfreudigkeit, kein Verlaufen der Scheibe, selbst bei schneller Schnittfolge – das sind die wichtigsten Vorteile der EMPEROR® PRÄZISIONS-SÄGEBLÄTTER.

EMPEROR® PRÄZISIONS-SÄGEBLÄTTER können für den Trocken- und auch Nasseinsatz verwendet werden. (Siehe Tabelle)



Kleine Hilfen ganz groß

... lass' ich nur Wasser und EMPEROR® CLEAN

EMPEROR® CLEAN GRÜN Unterhaltsreiniger und CLEAN ROT Intensivreiniger

Die kraftvollen Spezialreiniger für Feinsteinzeug und keramische Beläge reinigen zuverlässig und porentief. Ob für die Grundreinigung oder für das Entfernen von Flecken: mit EMPEROR® CLEAN entscheiden Sie sich in jedem Fall richtig.

EMPEROR® CLEAN ROT auf Säurebasis entfernt sicher und sauber z.B. Kalk, Urinstein, Rost oder Zunder. Gleichzeitig werden die EMPEROR® Bodenplatten geschützt.

EMPEROR® CLEAN GRÜN mit seinem aktiven Schmutzlöser auf alkalischer Basis entfernt schnell und gründlich Fett, Öl, Ruß und sonstige Verschmutzungen.



Eine anschließende Imprägnierung ist bei EMPEROR® Bodenplatten nicht notwendig.



EMPEROR® FUGENKREUZ – das Plus fürs Fugensbild

Sie sind genau auf die EMPEROR® Bodenplatten abgestimmt. So ist immer die perfekte Fugenbreite garantiert. Die Fugenkreuze werden eingebaut und mitverfugt – egal, ob in fester oder loser Verfugung.

Das kleine Tellerchen verhindert ein Aufsteigen oder Absacken des Fugenkreuzes, einfach und clever. Es ist verwendbar für die Verlegung im Versatz oder in der Kreuzfugenausbildung.

Erhältlich sind sie für 2mm- und 3mm-Fugenausbildung – einfach mitbestellen.



Kleine Hilfen ganz groß

Hoch hinaus – dennoch auf dem Boden bleiben

Das Design der einzelnen Lager absorbiert jegliche Dehnung und Strukturbewegung. Die **STELZLAGER EMPEROR® COMFORT+** sind ausgereift und kostensparend, einfach in der Handhabung und sicher.

Alle Stelzlagerköpfe sind autonivellierend und passen sich dem gewünschten Gefälle an.

Über ein Werkzeug lassen sich die Höhen nach dem Einbau nochmals fein justieren.



Erhältlich in fünf Größen/Höhenbereichen für 3 mm breite Fugen

SH 1	25-40 mm	autonivellierend
SH 2	40-70 mm	autonivellierend
SH 3	60-100 mm	autonivellierend
SH 4	90-160 mm	autonivellierend
SH 5	150-270 mm	autonivellierend

Zubehör: Verlängerungsstück, vertikale und horizontale Clips, Montageschlüssel

STELZLAGER EMPEROR® COMFORT+ (AUTONIVELLIEREND)

Viele Anwendungen lassen sich nur sinnvoll mit Stelzlagern lösen. Die **STELZLAGER EMPEROR® COMFORT+** bestehen aus einer Reihe modularer, verstellbarer Stützen, die sich einfach und sicher an alle Bodenarten anpassen.

Entwickelt, um einen homogenen Bodenbelag zu schaffen, ohne radikale Veränderungen an der bestehenden Struktur vorzunehmen.

Feuchtigkeitsansammlungen sowie Wasserinfiltrationen können so beseitigt werden. Elektrische Kabel und Rohre bleiben passierbar. Die **STELZLAGER EMPEROR® COMFORT+** ermöglichen einfache und schnelle Installationen, Wartungen und sind eine gute Lösung für Böden an denen sich Regenwasser ansammelt, wie Balkone, Flachdachbereiche, betonierte Terrassen und Sonderlösungen.



EMPEROR® AiO oder EMPEROR® DRIVE - zum drauf Abfahren

Die Messlatte der Belastbarkeit hochgelegt



Unsere AiO-DRIVE-Verbundplatte haben wir entwickelt, um Befahrbarkeit für keramische Bodenplatten möglich zu machen. Und das bieten wir selbst beim Großformat 90 x 90 cm. Für 3,5 t Gesamtgewicht bei fachgerechter Regelbauweise.

EMPEROR® LIBERTY LIGHT
hier als AiO-DRIVE-Verbundplatte
SEITE 39

Projektvorstellung

Happy End für EMPEROR® WALNUT



Am Rand einer kleinen Gemeinde mit Blick auf Feld und Wald liegt malerisch das Grundstück der Familie Schmid. Der Poolbereich ist nicht nur an heißen Tagen beliebter Treffpunkt der Gartenliebhaber sondern auch zahlreicher Freunde.

Die Gestaltung des Bereichs erfolgte in EMPEROR® WALNUT, Geländesprünge wurden mit Natursteinblöcken aus Sandstein abgefangen. Die Ausrichtung des Pools wurde so bestimmt, dass bis spät am Abend Sonnenstrahlen genossen werden können.

EMPEROR® WALNUT
120x40x3 cm
SEITE 51



EMPEROR® POOLPLATTEN
aus WALNUT 120x40x3 cm,
KANTENBEARBEITUNG
'OBEN UND UNTEN GEFASST'



JANSEN HOVENIERS

EMPEROR® TABAK NEW
120x40x3 cm
SEITE 50

Projektvorstellung
Familienoase
Den Haag, Niederlande

EMPEROR® HAPPY END



Die Niederlande hat Wasser satt. Wer es aber lieber süß statt salzig mag, dem bleib die Umgestaltung des eigenen Guts in eine Familienoase. Der großzügige Außenbereich bietet Platz zum Toben, Genießen und Entspannen in Hülle und Fülle. Ob als Familie, als Paar oder mit Freunden.

Das Design EMPEROR® TABAK NEW im Format 120x40 cm, angeordnet im Verband Kreuzfuge, schafft eine warme Grundatmosphäre zu jeder Tageszeit.

EMPEROR® SARONE CASTAGNO im Garten eines Einfamilien-Hauses

Kleiner Garten – großartige Terrasse

Der Garten eines schwäbischen Einfamilienhauses besteht zu großen Teilen aus Pool und Terrasse. Die Fläche und Poolumrandung wurde mit EMPEROR® SARONE CASTAGNO gestaltet – einer rustikale Kalksteinoptik in warmem, mediterranem Ton, der südländisches Flair widerspiegelt.

Das Pflanzbeet wurde in Rasenkanten aus Muschelkalk gefasst.



Poolplatten aus EMPEROR® SARONE CASTAGNO
80x40x3 cm, Kantenbearbeitung ‚Bleistiftkante‘



EMPEROR® SARONE CASTAGNO
90x90x3 cm
SEITE 40

Projektvorstellung

Sonnenalp Resort

Ofterschwang/Allgäu

Im SONNENALP RESORT in Ofterschwang regieren Entspannung und Genuss. Ein Fünf-Sterne Hotel mit einem sagenhaften Wellnessbereich im Herzen des Allgäus spricht alle Sinne an. Gut, dass es EMPEROR® gibt.

Mit den Farben COLONEO und OAK in unterschiedlichen Größen, mit Massivarbeiten und Bereichen in der Lösung AiO (All-in-One Verbundplatte als Systemlösung) wurde der Aussenbereich geradezu himmlisch gestaltet. Die Pools laden zur Erfrischung ein. Luxus auf höchstem Niveau.



EMPEROR® COLONEO
SONDERSORTIERUNG
SEITE 21

NACHHALTIGKEIT BEGINNT IM KOPF, HANDELN SCHREITET EINHER ///

**GOOD
move**
EMPEROR®

Die Integration und Umsetzung nachhaltiger Aspekte ist ein wesentlicher Teil unserer unternehmerischen Denkweise. Nachhaltigkeit und Verantwortungsbewusstsein für Mensch und Umwelt sind dafür wichtige Grundlagen.

Als selbstständiges und wachsendes Familienunternehmen übernehmen wir soziale Verantwortung, um auch zukünftig die wirtschaftlichen, ökologischen und sozialen Handlungsfelder miteinander in Einklang zu bringen.

Dies bedeutet, dass wir auch die gesellschaftlichen Belange in die unternehmerischen Entscheidungen mit einbeziehen und einen Blick für unser Umfeld haben.

DER MENSCH ALS MOTOR DES UNTERNEHMENS

Der Mitarbeiter ist unser wichtigstes Gut. Deshalb liegt uns sein Wohlergehen sehr am Herzen. Und weil wir ihn als Menschen sehen, tun wir mehr, als von uns als Arbeitgeber gefordert ist.

DIE UMWELT SCHÜTZEN

Die Natur ist Lieferant für die Rohstoffe, die wir benötigen. Energie zur Herstellung unserer Produkte ist der wichtigste Faktor. Hier setzen wir an und arbeiten bevorzugt mit Herstellern zusammen, denen ressourcenschonende Produktion, Energieeinsparung und die Umstellung auf alternative Energieträger genauso wichtig ist wie uns. ‚Transportoptimierung‘ ist für uns nicht nur wichtiger ökonomischer Baustein, sondern hilft uns – und der Umwelt – bei der weiteren CO₂-Einsparung.

DIE IDEEN FÜR NACHFOLGENDE GENERATIONEN

Verantwortungsvolles Handeln bedeutet, langfristig zu denken und weitreichende, erreichbare Ziele zu stecken, die nicht nur für heute gut sind, sondern auch für nächste Generationen.

SEIT JAHREN HABEN WIR DEN NACHHALTIGEN WEG EINGESCHLAGEN, SEHEN ABER WEITERHIN DIE PFLICHT, UNS ZU BEWEGEN. UND SCHRITT FÜR SCHRITT BESSER ZU WERDEN.

DENN MEHR NACHHALTIGKEIT BEDEUTET MEHR ZUKUNFT – NICHT NUR FÜR UNSERE UMWELT, SONDERN AUCH FÜR UNSER UNTERNEHMEN.

GOOD MOVE – EIN GUTER ZUG.